

# TOTO

TOTO U.S.A., Inc. 1155 Southern Road Morrow, GA 30260  
Teléfono : (770) 282 8686

## Registro de Garantía y Consulta

Para registrar la garantía del producto, TOTO U.S.A. Inc. recomienda el Registro de la garantía en línea. Visite nuestro sitio web <http://www.totousa.com>. Si tiene alguna pregunta sobre la política de la garantía o su cobertura, comuníquese con TOTO U.S.A. Inc.

Departamento de Atención a Clientes: 1155 Southern Road, Morrow, GA30260 (888) 295 - 8134 ó (678) 466 - 1300 cuando llama desde afuera de los EUA.

# TOTO

## NEOREST AS

### Manual de Instrucciones

Si el agua no fluye debido a una falla en la alimentación eléctrica. (→Página 58)



## NEOREST

SN8551M  
(MS8551CUMFG)



- Para obtener una rápida atención, sugerimos que guarde la siguiente información:

Fecha de compra:	Nombre del comercio:
Fecha: año mes día	Teléfono : (     )

2023.1.6  
D07E09

**Gracias por adquirir este producto.**

**Por favor, lea la información ofrecida para garantizar la utilización segura del producto.**

**Asegúrese de leer este manual de instrucciones antes de utilizar el producto y guárdelo en un lugar seguro para poder consultarlo en el futuro.**

# Índice

## Introducción

Precauciones de seguridad .....	4
Precauciones durante la operación.....	9
Nombres de las piezas .....	12
Preparación .....	14
Uso del producto por primera vez .....	14

## Operación

<b>Operaciones básicas.....</b>	<b>16</b>
Mecanismo de funciones automáticas .....	16
Apertura / cierre automático.....	16
LIMPIEZA automática de la taza .....	16
Desodorizante .....	16
Desodorizante de encendido automático ..	16
Descarga automática .....	16
LIMPIEZA automática de la vara.....	16
LIMPIEZA automática de debajo del asiento ...	17
Luz tenue.....	18
Indicador de LIMPIEZA.....	18
Uso del control remoto .....	19
Detención .....	19
Lavado posterior .....	19
Lavado posterior suave.....	19
Lavado frontal.....	19
Lavado frontal amplia .....	19
Ajuste de la presión del agua .....	19
Ajuste de posición de la vara .....	19
Secado con aire caliente.....	19
Lavado por oscilación .....	19
Lavado por pulsación.....	19
Descarga completa.....	20
Descarga ligera .....	20
LIMPIEZA de la vara.....	20
Configuración personal .....	20
Apertura y cierre de tapa del inodoro.....	20
Apertura y cierre del asiento del inodoro.....	20
LED de advertencia de batería baja.....	20
Botón Menú, Regresar.....	21
Botón para Regular temperatura.....	21
Botón ENCENDIDO/APAGADO .....	21
Teclas de SELECCIÓN .....	21
Botón de Entrar .....	21
Pantalla .....	21
Acerca de la pantalla de menú .....	22

<b>Configuración de la temperatura.....</b>	<b>24</b>
Agua tibia / Asiento del inodoro / Secado .....	24
<b>Cambio de la configuración.....</b>	<b>26</b>
Lista de configuraciones .....	26
Funciones de ahorro de energía .....	28
Configuración .....	30
Ahorro de energía automático.....	30
Ahorro de energía automático+.....	30
Ahorro de energía con temporizador.....	31
Descarga automática .....	31
Demora de descarga automática .....	32
Cierre automático de la tapa antes de la descarga .....	32
Apertura / cierre automático.....	34
Demora del cierre automático .....	34
Demora de la apertura automática.....	35
Asiento/tapa .....	36
LIMPIEZA automática de la vara.....	36
LIMPIEZA automática de la taza.....	37
LIMPIEZA automática de debajo del asiento.....	38
Desodorizante .....	38
Desodorizante de encendido automático ..	39
Luz noche.....	40
Luz tenue.....	41
Luz de la taza .....	41
Indicador de LIMPIEZA.....	42
Configuraciones de idioma.....	42
Anticongelamiento .....	43
Pitido .....	44
Bajar nivel de agua .....	44
Configuración de presión/posición .....	45
Configuración personal.....	45
Registro de la configuración personal .....	46
Rango de detección del sensor.....	47

## Mantenimiento

<b>Mantenimiento .....</b>	<b>48</b>
Antes de efectuar el mantenimiento.....	48
Enchufe de alimentación .....	48
Unidad superior .....	49
Unidad de la taza .....	50
Limpieza de la unidad de la taza.....	50
Pulverización Manual .....	51
Espacio entre la unidad superior y la unidad de la taza.....	52
Espacio entre la unidad superior y la tapa del inodoro .....	53
Vara.....	54
Limpieza de la vara.....	54
Filtro desodorizante.....	55
Tapón de vaciado con filtro de suministro de agua .....	56
Filtro de suministro de agua (Unidad de la taza) .....	57

## Referencia

<b>¿Qué hacer? .....</b>	<b>58</b>
Si el agua no fluye debido a una falla en la alimentación eléctrica (cuando no hay fallas de suministro de agua).....	58
Si no circula agua por un corte del suministro de agua .....	60
Si el control remoto no funciona .....	60
Cambio de las baterías .....	60
Prevención de daños por congelación .....	61
Largos períodos sin usar .....	62
Cómo vaciar el agua .....	62
Reabastecimiento de agua .....	63
Eliminación de la Guía de operación .....	64
<b>Solución de problemas .....</b>	<b>65</b>
Primero verifique lo siguiente .....	65
Lavado posterior, Lavado frontal y vara.....	66
Secado con aire caliente .....	67
Descarga.....	67
Asiento y tapa del inodoro (Apertura / cierre automático).....	69
Asiento y tapa del inodoro .....	71
Cierre automático de la tapa antes de la descarga .....	72
Ahorro de energía.....	72
Desodorizante .....	73
Sanitario .....	73
Luz .....	74
Otros .....	74
<b>Especificaciones .....</b>	<b>77</b>
<b>Garantía limitada .....</b>	<b>78</b>

# Precauciones de seguridad

## PRECAUCIONES IMPORTANTES

### LEA TODAS LAS INSTRUCCIONES ANTES DE USAR

#### Significado de las indicaciones

 **ADVERTENCIA** Puede causar la muerte o lesiones graves.

 **PRECAUCIÓN** Puede causar lesiones o daños materiales.

## ADVERTENCIA

#### Nunca desarme, repare ni altere el producto.

De lo contrario, puede producirse un incendio, una descarga eléctrica, un sobrecalentamiento, un cortocircuito o un desperfecto.

#### No utilice el producto si se presentan fallas de funcionamiento.

En caso de una falla u otro problema, asegúrese de cortar la electricidad desenchufándolo del enchufe de alimentación.

Cierre la llave de paso del agua para detener el suministro.

Fallas de funcionamiento posibles:

- Hay una filtración de agua por una tubería o la unidad superior.
- El producto está agrietado o roto.
- El producto hace ruidos extraños o produce olores raros.
- El producto produce humo.
- El producto está demasiado caliente.
- La unidad de la taza está obstruida.
- El tope del asiento del inodoro no está en su lugar.

Si continúa utilizando el producto después de una falla de funcionamiento, puede presentarse un incendio, una descarga eléctrica, un calentamiento, un cortocircuito, lesiones o daños debido a filtraciones de agua.

#### No utilice agua no permitida por las leyes y ordenanzas de la región de uso. Utilice únicamente agua potable.

#### No utilice agua de mar ni agua reciclada.

Puede provocar irritación en la piel y fallas de funcionamiento.

#### No acerque cigarrillos ni otras llamas abiertas al producto.

De lo contrario, puede producirse un incendio.

#### Absténgase de sentarse en el asiento por períodos prolongados.

Puede causarle quemaduras a baja temperatura. Para evitar que las siguientes personas se quemen a una temperatura moderada, otra persona deberá apagar el calentador del asiento del inodoro y colocar la temperatura del secador en "Baja".

- Niños pequeños, personas mayores o usuarios que no puedan configurar correctamente la temperatura.
- Personas enfermas, incapacitadas o que no puedan moverse libremente.
- Aquellas personas que usen medicamentos que causan somnolencia (medicamentos para dormir, para el resfrío o similares), aquellas personas que hayan bebido en exceso o estén demasiado cansadas y cualquier otra persona que pueda quedarse dormida.

#### Si el cable de alimentación está dañado, para evitar peligros, siempre solicite al departamento de reparaciones del fabricante o a un especialista equivalente que lo reemplace.

#### Apague la unidad antes de efectuar el mantenimiento o la inspección.\*1

Si no lo hace, puede producirse una descarga eléctrica o una falla de funcionamiento.

## ADVERTENCIA

Cuando las filtraciones del líquido de la batería se adhieren a su cuerpo o su vestimenta, límpielo con agua limpia.

El líquido puede dañar los ojos o la piel.

No coloque los dedos ni ningún objeto en la salida de aire caliente.

No coloque ningún objeto en la salida de aire caliente, ni tampoco ropa.

De lo contrario, pueden producirse quemaduras, una descarga eléctrica o una falla de funcionamiento.

No instale el producto en vehículos móviles, como vehículos con ruedas o botes.

De lo contrario, puede producirse un incendio, una descarga eléctrica, un cortocircuito o una falla de funcionamiento.

El asiento del inodoro, la tapa o cualquier otra pieza pueden aflojarse, caerse y provocar lesiones.

No utilice ninguna otra fuente de alimentación que no sea la indicada.

CA 120 V, 60 Hz

De lo contrario, puede producirse un incendio o calentamiento.

Este producto es eléctrico. No lo instale en un lugar donde se pueda mojar ni donde la humedad sea demasiado alta como para que se forme agua sobre la superficie de este producto. Cuando se utilice en el baño, instale un ventilador o una abertura de ventilación y asegúrese de que circule aire por todo el baño.

De lo contrario, puede producirse un incendio o una descarga eléctrica.

Conecte siempre el producto al suministro de agua fría.

Si se conecta al suministro de agua caliente, puede causar quemaduras y daños.

Estudios preliminares en mujeres sugieren que el lavado continuo puede aumentar la posibilidad de sequedad de la mucosa vaginal y disminución potencial de la flora bacteriana benéfica.

Aunque estos estudios no han sido validados, consulte a su médico cualquier duda sobre estas circunstancias.

Aún más importante, si usted padece una deficiencia del sistema inmunológico como consecuencia de alguna enfermedad, quimioterapia u otro problema médico que comprometa el sistema inmunológico, consulte a su médico antes de utilizar el producto.

No toque el cable de alimentación con las manos mojadas.

De lo contrario, puede causar una descarga eléctrica.

No tire agua ni limpiadores en el espacio entre la unidad superior y la unidad de la taza ni en las conexiones de la alimentación.

De lo contrario, puede producirse un incendio, una descarga eléctrica, un calentamiento o un cortocircuito.

De lo contrario, el producto puede agrietarse y causar lesiones o daños debido a filtraciones de agua.

No toque la conexión de la fuente de alimentación cuando haya tormentas eléctricas.

De lo contrario, puede causar una descarga eléctrica.

No deje que la manguera de suministro de agua entre en contacto con la conexión de la fuente de alimentación.

De lo contrario, puede causar condensación, lo que puede provocar un incendio, una descarga eléctrica, un calentamiento o un cortocircuito.

No haga nada que pueda dañar el cable de alimentación o la conexión de la fuente de alimentación.

No golpee ni tire de los cables de alimentación, ni tampoco los retuerza, aplaste, dañe, cambie ni caliente.

Tampoco coloque ningún objeto pesado sobre estos ni los ate o apriete.

La utilización de cable de alimentación dañados puede causar un incendio, una descarga eléctrica, un calentamiento o un cortocircuito.

\*1 Cómo apagar la unidad (→Página 15)

# Precauciones de seguridad

## ADVERTENCIA

**Confirme que se ha instalado un tomacorriente correctamente conectado a tierra.**

No usar un tomacorriente conectado a tierra puede provocar una descarga eléctrica si hay una falla de funcionamiento.

\*Si no hay una conexión a tierra instalada, solicite al contratista que hizo la instalación que lo haga.

**Quite periódicamente el polvo y la suciedad del enchufe de alimentación y asegúrese de que esté firmemente enchufado al tomacorriente.**

De lo contrario, puede producirse un incendio, un calentamiento o un cortocircuito.

Quite el enchufe de alimentación del tomacorriente y límpielo con un paño seco.

**No utilice un tomacorriente flojo o defectuoso.**

De lo contrario, puede producirse un incendio o un cortocircuito.

**No utilice tomacorrientes que superen su potencia indicada.**

Si se conectan demasiados enchufes en un mismo tomacorriente (como en el caso de los tomacorrientes triples), puede producirse un incendio por calentamiento.

**Conecte firmemente el enchufe de alimentación al tomacorriente.**

De lo contrario, puede producirse un incendio, un calentamiento o un cortocircuito.

**Para desenchufar, hágalo sosteniendo el enchufe de alimentación, no el cable de alimentación.**

**No desenchufe tirando del cable de alimentación.**

Tirar del cable de alimentación puede causar daños y provocar un incendio o calentamiento.

## PRECAUCIÓN

**No utilice el producto si la unidad superior no tiene estabilidad.**

De lo contrario, la unidad superior puede aflojarse y caerse, lo que puede provocar lesiones.

**Si se daña el producto, no toque la sección dañada.**

De lo contrario, puede causar una descarga eléctrica o una lesión. Cambie el sector dañado de inmediato.

**No use el producto mientras la unidad superior es levantada por el elevador para limpieza.**

**Al bajar la unidad superior por medio del elevador para limpieza, no coloque los dedos en el espacio entre la unidad superior y la unidad de la taza.**

**No presione demasiado, no golpee la unidad y no la pise ni se pare en el asiento del inodoro, la tapa del inodoro o la unidad superior. Tampoco coloque objetos pesados sobre el asiento del inodoro, la tapa del inodoro o la unidad superior.**

De lo contrario, pueden producirse grietas o la unidad superior puede aflojarse y caerse, lo que puede provocar lesiones.

De lo contrario, el producto podría dañarse y producir lesiones o daños debido a filtraciones de agua.

**Al realizar el mantenimiento de las partes de plástico (unidad superior, etc.) o la manguera de suministro de agua, utilice detergente para cocina de pH neutro diluido en agua. No utilice los siguientes productos:**

**Soluciones de limpieza para inodoros, soluciones de limpieza para el hogar, bencina, diluyente de pintura, soluciones de limpieza en polvo o esponjas para fregar de nailon.**

Pueden dañar o agrietar el plástico y producir lesiones o fallas de funcionamiento.

Podrían dañar la manguera del suministro de agua y causar una filtración de agua.

**Para evitar una fuga repentina de agua, no retire el tapón de vaciado con filtro de suministro de agua cuando la válvula de corte esté abierta.**

Si lo hace, el agua puede derramarse.

(→Consulte las instrucciones de limpieza del tapón de vaciado con filtro de suministro de agua en la página 56.)

**No doble ni aplaste la manguera de suministro de agua, ni la dañe cortándola con un objeto filoso.**

De lo contrario, pueden producirse filtraciones de agua.

## PRECAUCIÓN

**No vierta agua caliente en el inodoro.**

Si lo hace podría dañar el inodoro, originar lesiones o daños en el agua.

**Mantenga la taza llena de agua.**

De lo contrario puede hacer que las emanaciones de las cloacas, el gas de cloro, o el sulfuro de hidrógeno corroan las instalaciones y el equipo.

**No descargue otra cosa que no sean desechos corporales y papel higiénico. Además, no descargue demasiado papel higiénico.**

**No descargue la unidad del inodoro si está obstruida.**

Si lo hace puede obstruir el inodoro, originando un desbordamiento y daño en el agua.

**Realice una descarga siempre, aún después de haber orinado.**

Si no lo hace se obstruirá el inodoro, causando así un desborde del agua residual y daño en el agua o una descarga inadecuada de la unidad de la taza.

**Limpie con un paño seco el agua condensada en la unidad de la taza, el tanque, el tubo de suministro de agua y en la llave de paso.**

La condensación puede manchar y corroer el piso. Ventile el baño para evitar la condensación.

**Limpie la orina, el agua condensada, el limpiador, el agua, etc. que se hayan impregnado en el piso con un trapo bien retorcido o con un paño.**

De lo contrario puede manchar o corroer el piso.

**Si se produce una filtración de agua, cierre siempre la llave de paso de agua.**

**Cuando la temperatura ambiente pueda bajar a 32 °F (0 °C) o menos, evite que las tuberías y mangueras sufran daños por congelación.**

Las tuberías de agua congeladas pueden romper la unidad superior y las tuberías, lo que provocará filtraciones de agua.

Regule la temperatura de la habitación para evitar que las tuberías y las mangueras se congelen durante los meses fríos.

**Quando no utilize el producto por un largo tiempo, cierre la llave de paso, vacíe el agua de la unidad superior y de la manguera de suministro de agua, y, luego, apague la unidad.\*1**

Quando lo use nuevamente, vuélvalo a llenar con agua antes de usar. De lo contrario, el agua en el tanque puede contaminarse y provocar inflamación de la piel u otros problemas. (→Consulte la página 63 para leer las instrucciones sobre el reabastecimiento de agua.)

Si queda encendido, puede producirse un incendio o calentamiento.

**Quando coloque el tapón de vaciado con filtro de suministro de agua, asegúrese de que está bien apretado en la posición correcta.**

Si no se ajusta bien, pueden producirse filtraciones de agua.

**Si la taza está obstruida, apague la unidad\*1 y elimine la obstrucción.**

Si deja funcionar la descarga automática de la unidad de la taza, el agua residual de la unidad de la taza se desbordaría y produciría daños debido a la filtración de agua.

Use herramientas disponibles comercialmente para quitar la obstrucción de la unidad de la taza.

**Observe los signos de positivo o negativo en las baterías antes de colocarlas.**

**Retire las baterías agotadas inmediatamente.**

Quando reemplace las baterías:

- Sustituya las dos baterías por un par nuevo.
- Use la misma marca para ambas baterías nuevas (cualquier marca disponible).

De lo contrario, las baterías pueden perder líquido, generar calor, romperse o prenderse fuego.

**Quando supone que el producto no se va a usar por un largo tiempo, retire las baterías del control remoto y la caja de baterías.**

De lo contrario, las baterías pueden perder líquido.

\*1 Cómo apagar la unidad (→Página 15)

# Precauciones de seguridad

## ⚠ PELIGRO

### Para reducir el riesgo de electrocución:

1. No use el producto mientras se baña.
2. No coloque ni guarde el producto en un lugar del que se pueda caer o ser empujado al interior de una bañera o fregadero.

3. No sumerja el producto ni lo deje caer en agua u otro líquido.
4. No agarre el producto cuando este se haya caído al agua. Desenchúfelo de inmediato.

## ⚠ ADVERTENCIA

### Para reducir el riesgo de quemaduras, electrocuciones, incendios o lesiones:

1. Supervise de cerca a los niños o personas inválidas que usen este producto.
2. Como se describe en este manual, utilice el producto solo para lo que ha sido diseñado. No utilice accesorios que no hayan sido recomendados por el fabricante.
3. Nunca utilice este producto si el cable o enchufe de alimentación está dañado, si el producto no funciona bien, si se ha caído o dañado, o si se ha caído al agua. Envíe el producto a un centro de servicio para que lo examinen y reparen.
4. Mantenga el cable alejado de las superficies calientes.
5. Nunca bloquee las aberturas de ventilación del producto ni lo coloque sobre una superficie blanda, como una cama o un sofá, donde las

aberturas de ventilación puedan quedar bloqueadas. Mantenga las aberturas de ventilación libres de pelusas, cabellos y otros elementos similares.

6. Nunca utilice el producto si usted está adormilado o somnoliento.
7. No deje caer ni inserte ningún objeto en ninguna abertura o manguera.
8. No lo use al aire libre. Tampoco lo utilice donde estén usándose productos en aerosol ni donde se esté administrando oxígeno.
9. Conecte este producto solo a un tomacorriente conectado correctamente a tierra. Vea "Instrucciones de conexión a tierra" a continuación.
10. El tanque solo debe llenarse con agua.

- La manutención debe ser realizada por un técnico autorizado.
- Este producto es para uso doméstico.

# Instrucciones de conexión a tierra

Este producto debe conectarse a tierra. En el caso de producirse un cortocircuito eléctrico, la conexión a tierra reduce el riesgo de descarga eléctrica porque ofrece un cable de escape para la corriente.

Este producto está equipado con un cable que tiene un conductor y un enchufe de puesta a tierra.

El enchufe debe enchufarse en un tomacorriente que esté bien instalado y conectado a tierra.

**⚠ PELIGRO** - El uso incorrecto del enchufe con conexión a tierra puede causar descargas eléctricas.

Si debe reparar o cambiar el cable o el enchufe de alimentación, no conecte el cable de conexión a tierra a ningún terminal plano.

Si no comprende a la perfección las instrucciones de conexión a tierra (o si tiene dudas acerca de si el producto está bien conectado a tierra), consulte con un electricista o reparador calificado.

# Precauciones durante la operación

## Acerca del sensor del cuerpo incorporado

El sensor del cuerpo detecta movimiento humano.

La apertura de la tapa del inodoro o la "LIMPIEZA automática de la taza" pueden accionarse por alguien fuera del baño si el sensor detecta movimiento humano a través de la puerta o la pared frente a la unidad superior.

El sensor podría no detectar de manera apropiada en función de la distribución del baño, lo que puede provocar que la tapa del inodoro no se abra automáticamente.

El sensor del cuerpo podría no detectar de manera apropiada a alguien pequeño como un niño, lo que provocará que la tapa del inodoro no se abra automáticamente.

Al utilizar el inodoro parado, el tiempo que tarda en completarse la "Descarga automática" o en cerrarse la tapa o el asiento del inodoro automáticamente depende de la distribución del baño, etc.

## Acerca del sensor del asiento integrado

Quando se sienta en el asiento del inodoro, se activa el sensor del asiento y le permite usar varias funciones. (El desodorante comienza a funcionar cuando el sensor del asiento realiza la detección.)

La etiqueta que indica la posición del sensor del asiento se encuentra pegada al asiento.

La detección del sensor puede ser difícil cuando alguien pequeño, como un niño, utiliza el inodoro, dependiendo de cómo se sienta la persona.

Siéntese en el asiento usando la etiqueta como guía. (La etiqueta se puede despegar).

Siéntese para que el sensor del asiento toque directamente su piel. El sensor del asiento podría no detectar de manera apropiada si hay una cubierta de asiento o alguna prenda. Si utiliza un accesorio de asiento para niños, el sensor del asiento podría no detectar de manera apropiada, lo que provocará que la tapa del inodoro se cierre automáticamente durante el uso. Apague la "Apertura / cierre automático" antes del uso.

Las gotas de agua que se acumulan en el sensor del asiento podrían provocar un mal funcionamiento de la unidad superior. Asegúrese de secar cualquier gota de agua del sensor.

## Rango de detección

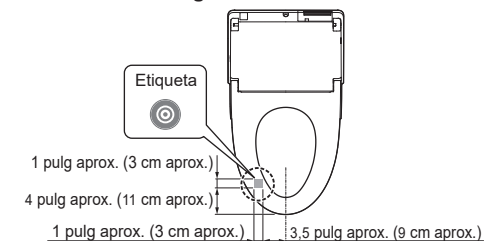

**SAVE THESE INSTRUCTIONS**

# Precauciones durante la operación

## Para evitar daños

Limpie las áreas de plástico, como la unidad superior con un paño suave humedecido.

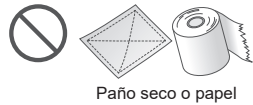

Paño seco o papel

No se apoye sobre la tapa del inodoro.



## Para prevenir fallos y malfuncionamiento

No bloquee el transmisor/receptor del control remoto.

Puede provocar un mal funcionamiento en la unidad superior.

Apague la unidad si hay riesgo de que caiga un rayo.\*1

No se puede utilizar una cubierta sobre el asiento del inodoro ni sobre la tapa del inodoro.

De lo contrario, el sensor del asiento podría no detectar de manera apropiada.

Además, el asiento del inodoro y la tapa podrían no abrirse o cerrarse apropiadamente.

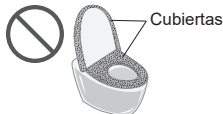

Cubiertas

No orine en la unidad superior, el asiento del inodoro o en la vara.

Hacerlo puede producir un fallo o decoloración.

No presione demasiado del control remoto.

Al utilizar una solución de limpieza para inodoros, enjuáguela dentro de los 3 minutos de aplicado y deje el asiento del inodoro y la tapa del inodoro abiertos.

Si el vapor de una solución de limpieza para inodoros ingresa a la unidad superior, podrían producirse fallas de funcionamiento.

► Limpie los restos de la solución de limpieza.

**Nota:** Si el "Cierre automático de la tapa antes de la descarga" (→ Páginas 32, 33) se enciende y utiliza el control remoto para descargar la unidad de la taza, el asiento y la tapa del inodoro se cierran antes de descargar la unidad de la taza. Tras descargar la unidad de la taza, abra la tapa y el asiento del inodoro.

No use el producto si la tapa del inodoro no se encuentra en su lugar.

No exponga la unidad a la luz solar directa.

Doing so may cause changes in color, irregular heated seat temperature or remote control malfunction.

It may also cause product malfunction due to the change in temperature.

No use radios y dispositivos similares cerca del producto.

El producto puede causar interferencias en la señal de la radio.

Si utiliza un accesorio de asiento para niños pequeños o un accesorio de asiento alto y blando, retírelo después de usar el producto.

Dejar el accesorio instalado puede impedir el uso de algunas funciones.

No fuerce el control remoto.

Esto puede causar un mal funcionamiento.

► Para evitar que el control remoto se caiga, colóquelo en el soporte cuando no lo utilice. Cuide de que el control remoto no se moje.

No coloque objetos en el asiento del inodoro ni los presione con las manos.

Hacerlo podría activar el sensor del asiento, provocando que el suelo se moje si se tocan los botones del control remoto y sale agua caliente de la vara.

## ■ Cumplimiento del sensor del cuerpo

### ● DECLARACIÓN DE INTERFERENCIAS DE LA COMISIÓN FEDERAL DE COMUNICACIONES (FCC)

Este aparato fue debidamente probado, demostrándose que cumple con los límites establecidos para los dispositivos digitales Clase B de acuerdo con la Sección 15 de las normas de la FCC. Estos límites se establecieron para ofrecer protección razonable contra interferencias perjudiciales en las instalaciones residenciales. Este aparato genera, usa y puede emitir energía de frecuencia radioeléctrica, y si no se instala y utiliza de acuerdo con las instrucciones correspondientes, podría producir interferencias perjudiciales en las radiocomunicaciones.

No obstante, no puede garantizarse que no se produzcan estas interferencias en una instalación determinada. Si este aparato llega a interferir en la recepción de radio o televisión, lo que podrá comprobarse encendiendo y apagando el aparato, se recomienda al usuario intentar corregir la interferencia mediante una o más de las siguientes medidas:

- Cambiar la orientación o la ubicación de la antena de recepción.
- Aumentar la distancia entre el equipo y el receptor.
- Conectar el equipo a un tomacorriente de un circuito distinto al que está enchufado el receptor.
- Ponerse en contacto con el distribuidor o solicitar los servicios de un técnico capacitado en radio y televisión.

### PRECAUCIÓN:

Todo cambio o modificación no aprobado explícitamente por el otorgante de este dispositivo puede invalidar la autorización del usuario para utilizar el equipo.

Este dispositivo cumple con la Sección 15 de las reglas de la FCC.

El funcionamiento está sujeto a las dos condiciones siguientes:

- 1) Este dispositivo no debe provocar interferencias; y
- 2) Este dispositivo debe aceptar las interferencias, incluidas las que puedan provocar un funcionamiento no deseado del dispositivo.

### Advertencia de exposición a RF

Este equipo cumple con los límites de exposición de radiofrecuencia (RF) de la FCC establecidos para un entorno no controlado.

Este equipo no debe colocarse ni operarse con ninguna otra antena o transmisor.

### ● Canadá: avisos del Ministerio de Industria de Canadá (IC)

Este dispositivo cumple con las normas sobre aparatos de radio exentos de licencia de IC.

El funcionamiento está sujeto a las siguientes dos condiciones:

- 1) este dispositivo no puede provocar interferencias; y
- 2) este dispositivo debe aceptar toda interferencia, incluida la interferencia que pueda provocar un funcionamiento no deseado del dispositivo.

### Información de exposición a radiofrecuencia (RF)

La potencia de salida radiada del dispositivo inalámbrico se encuentra por debajo de los límites de exposición de radiofrecuencia del Ministerio de Industria de Canadá (IC). El dispositivo inalámbrico debe usarse de modo que se minimice el posible contacto humano durante el funcionamiento normal.

Además, este dispositivo se ha evaluado y ha demostrado cumplir con los límites de exposición de RF de IC en situaciones de exposición portátil.

(Las antenas están a menos de 8 pulgada (20 cm) del cuerpo de la persona).

\*1 Cómo apagar la unidad (→Página 15)

# Nombres de las piezas

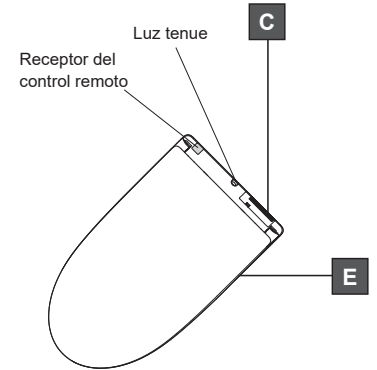
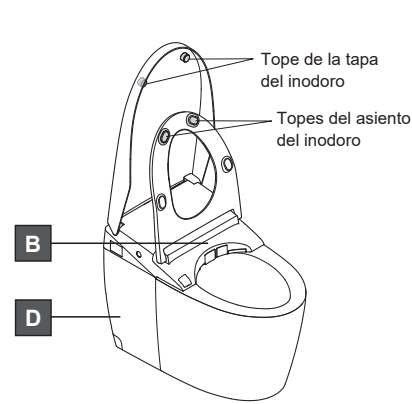
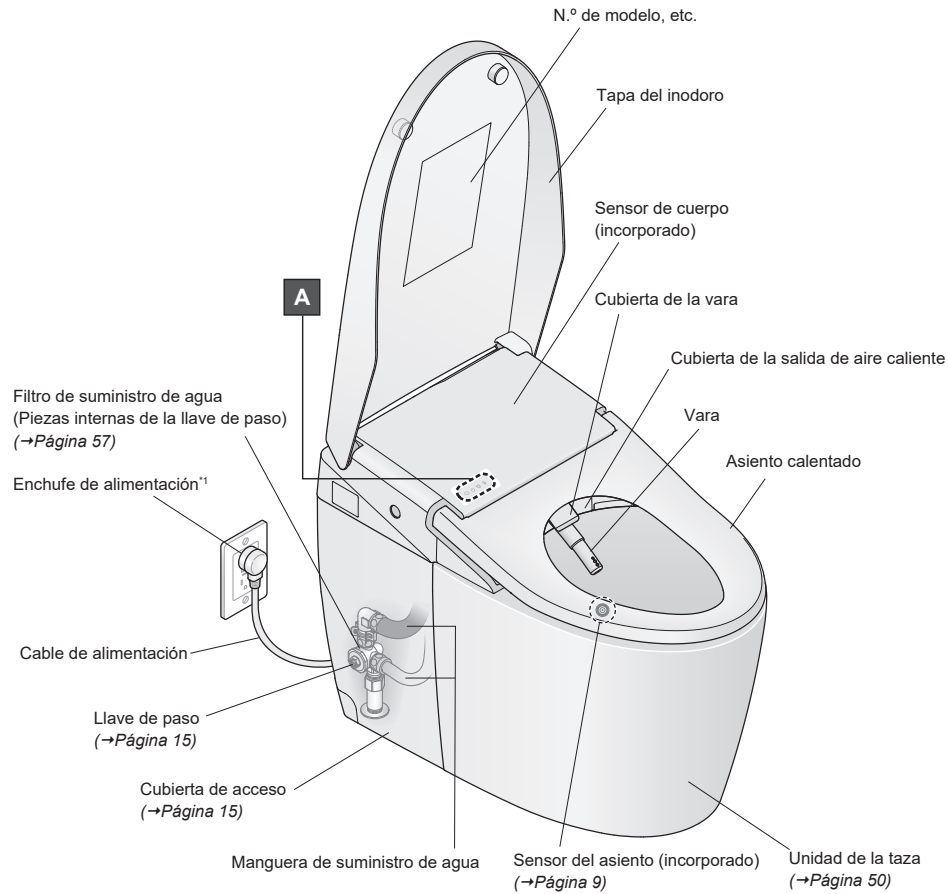

**B: Lado delantero de la unidad superior**

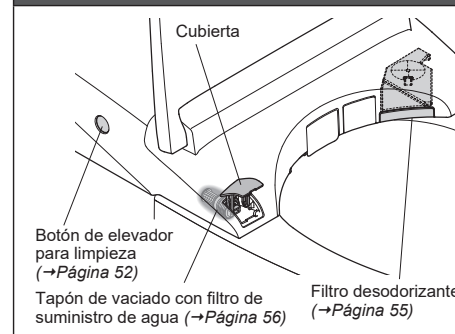

**C: Lado posterior de la unidad superior**

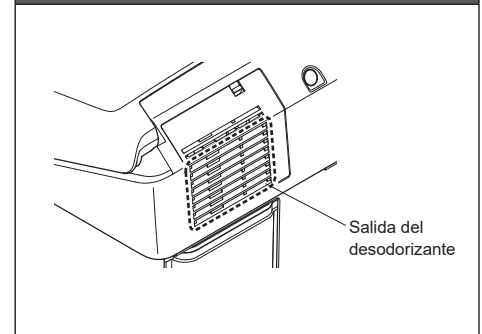

**D: Lado izquierdo de la unidad superior**

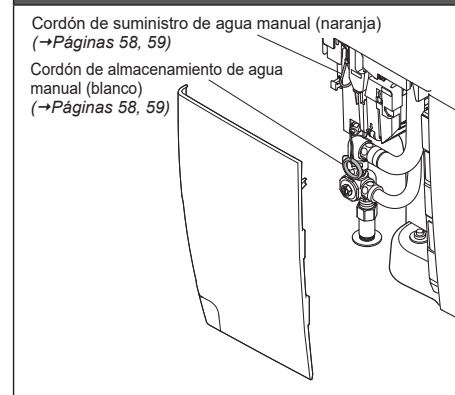

**E: Lado derecho de la unidad superior**

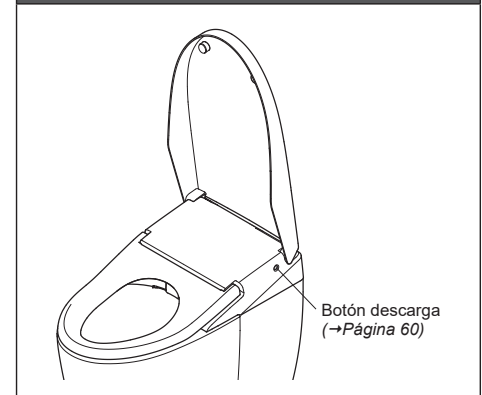

**A: Pantalla superior**

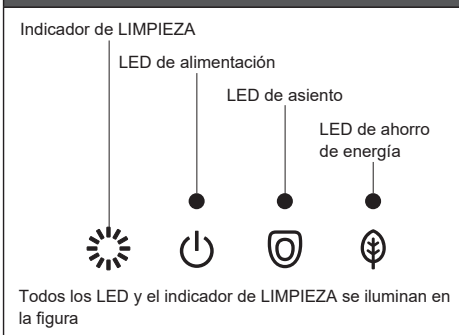

\*1 La forma del enchufe de alimentación puede variar.

# Preparación

## Uso del producto por primera vez

### 1. Inserte la batería

#### 1.1 Quite el control remoto del soporte.

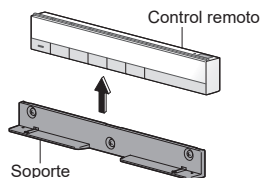

#### 1.2 Abra la cubierta de la batería y coloque dos baterías AA. Introduzca las baterías y cierre la cubierta de las baterías.

##### Lado posterior del control remoto

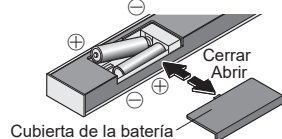

- ▶ Cuando las baterías quedan bien colocadas, la pantalla del control remoto muestra los niveles de temperatura (en la parte posterior).

#### Cuando los niveles de temperatura no se visualicen,

realice el paso 3 de "Configuraciones de idioma". (→Página 42)

La pantalla se apaga cuando no se presiona ningún botón durante 60 segundos o más.

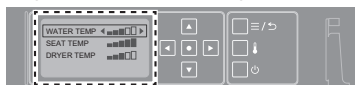

#### 1.3 Coloque el control remoto en el soporte.

##### Acerca de las baterías

#### Utilice baterías alcalinas y de celda seca.

Asegúrese de cumplir con las "Precauciones de seguridad" para evitar que las baterías se rompan o pierdan líquido. (→Páginas 4, 7)

#### Si el control remoto está bloqueado para evitar robos

- 1) Retire el tornillo del accesorio para el control remoto. (2 partes, izquierda y derecha)

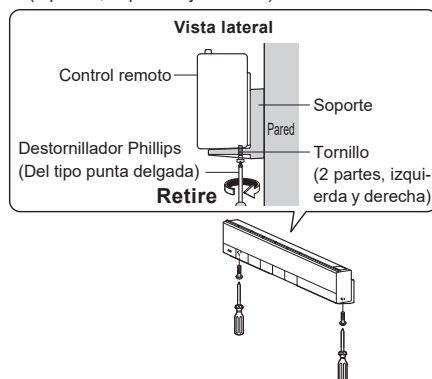

- 2) Quite el control remoto del soporte.

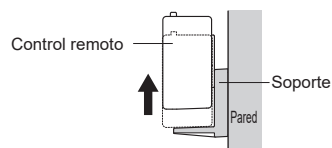

##### Para volver a trabar el control remoto

#### Apriete los dos tornillos a la izquierda y la derecha para trabarla.

Apretar excesivamente puede dañar las partes, como el soporte.

### 2. Encienda la unidad

#### 2.1 Conecte el enchufe de alimentación.

- ▶ La vara se extiende y luego vuelve a su posición.

#### 2.2 Compruebe que el LED de "alimentación" se enciende.

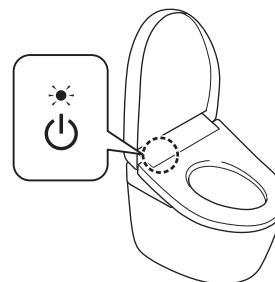

#### Si la luz está apagada

Cambie la "alimentación" a la posición "ENCENDIDO" con el control remoto.

##### Para operar desde la parte posterior del control remoto

- 1) Pulse el botón de "ENCENDIDO/APAGADO" durante 3 segundos o más.

##### Para operar desde la parte delantera del control remoto

Se recomienda si el control remoto está bloqueado para evitar robos, etc.

- 1) y Pulse el botón "Detención" y el botón "Ajuste de la presión del agua +" al mismo tiempo por unos 10 segundos o más.

##### Para apagar la unidad

Desconecte el enchufe de alimentación.

- ▶ El LED de "alimentación" se apaga.

### 3. Abra la llave de paso de agua

#### 3.1 Retire la cubierta de acceso (izquierda).

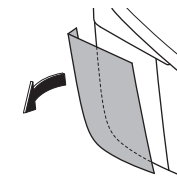

#### 3.2 Abra completamente la llave de paso de agua.

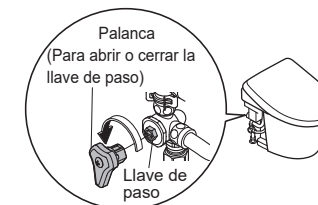

**Nota:** La manija se encuentra en el lado posterior de la cubierta de acceso izquierda.

#### 3.3 Fije la cubierta de acceso izquierda.

- ▶ Fije la cubierta de acceso izquierda de forma que no haya huecos entre ella y la parte superior y los lados de la unidad de la taza.

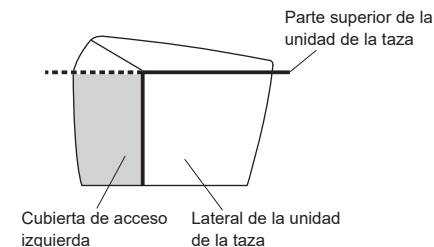



# Operaciones básicas

## Mecanismo de funciones automáticas

Se utiliza "EWATER+"<sup>\*1</sup> para limpiar automáticamente la vara y la unidad de la taza.

### 1. Al acercarse



Apertura / cierre automático  
LIMPIEZA automática de la taza

#### Apertura / cierre automático

La tapa del inodoro se abre

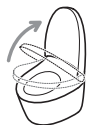

#### Cuando se utiliza el inodoro parado

Abra el asiento del inodoro con el control remoto.

#### LIMPIEZA automática de la taza

#### Rocío previo



Se enciende la luz de la taza

Se aplica un rocío en la unidad de la taza para evitar que se adhiera la suciedad.

### 2. Al sentarse<sup>\*1</sup>



Desodorizante

#### Desodorizante

Se activa el desodorizante



Eliminación de olores dentro de la unidad de la taza.

**Nota:** El filtro desodorizante requiere mantenimiento regular. (→Página 55)

### 3. Al pararse



Desodorizante de encendido automático  
Descarga automática  
LIMPIEZA automática de la vara

#### Desodorizante de encendido automático

Después de unos 10 segundos

Se activa el desodorizante automático



Se detiene unos 60 segundos después de que se levante del asiento del inodoro.

#### Descarga automática

Después de unos 10 segundos

El inodoro se descarga<sup>\*2</sup>



**Nota:** La descarga varía dependiendo de cuánto sea el tiempo que permanezca sentado en el asiento del inodoro.

- Realiza una descarga ligera si el tiempo es de unos 6 a 30 segundos.
- Realiza una descarga completa si el tiempo es de 30 segundos o superior.

#### LIMPIEZA automática de la vara

#### Sólo cuando se usan las funciones de lavado

Después de 25 segundos aproximadamente

La vara se extiende para la limpieza con "EWATER+" que sale de la base<sup>\*3</sup>



Se enciende la luz de la taza

**Nota:** "EWATER+" también se puede usar presionando el botón del control remoto. (→Página 20 "LIMPIEZA de la vara")

### 4. Al alejarse

Cuando se aleja



Descarga automática  
Apertura / cierre automático  
LIMPIEZA automática de la taza  
LIMPIEZA automática de debajo del asiento

#### Cuando se utiliza el inodoro parado

#### Descarga automática

El inodoro se descarga<sup>\*2</sup>



Realiza una descarga suave.

#### Apertura / cierre automático

La tapa y el asiento del inodoro se cierran<sup>\*2</sup>



#### LIMPIEZA automática de la taza

#### LIMPIEZA automática de debajo del asiento

Cuando se aleja

#### Rocío previo<sup>\*4</sup>



Se enciende la luz de la taza

El rocío EWATER+ se aplica en la unidad de la taza y bajo la parte delantera del asiento del inodoro.<sup>\*5</sup>

**Nota:** "EWATER+" también se puede usar presionando el botón del control remoto. (→Página 51 "Pulverización manual")

#### Apertura / cierre automático<sup>\*6</sup>

La tapa del inodoro se cierra<sup>\*2</sup>



La operación con las configuraciones predeterminadas se describe en "Mecanismo de funciones automáticas".

Estos mecanismos se pueden cambiar. (→Páginas 26–47 "Cambio de la configuración")

#### ¿Qué es "EWATER+"?

"EWATER+" permite que la función de la vara autolimpiable trabaje de forma efectiva y evita que se acumule suciedad que puede causar manchas.

- "EWATER+" se genera a partir de químicos ya presentes en el agua del grifo.
- La limpieza con EWATER+ contribuye a minimizar la suciedad de las superficies, pero sigue siendo necesario limpiar.
- El efecto del enjuague con EWATER+ puede variar dependiendo de la frecuencia de uso del inodoro, así como de otras condiciones.

<sup>\*1</sup> El agua sale del área alrededor de la vara durante varios segundos mientras el agua se calienta.

<sup>\*2</sup> Puede cambiar la configuración que cierra la tapa del inodoro antes de descargar la unidad de la taza. (→Página 32)

<sup>\*3</sup> Cuando las funciones (Lavado Posterior y Frontal, etc.) de lavado no se usan durante 8 horas, la vara se limpia automáticamente. (El agua sale de alrededor de la vara.)

<sup>\*4</sup> El rocío se aplica en la unidad de la taza y bajo la parte delantera del asiento del inodoro que se ensucia con facilidad. La operación con las configuraciones predeterminadas se describe en "Mecanismo de funciones automáticas". (Si no quiere abrir la tapa del inodoro cuando se aplica el rocío) (→Página 70)

<sup>\*5</sup> Cuando las funciones de lavado (Lavado posterior y Lavado frontal, etc.) no se usan durante 8 horas aproximadamente, el rocío se aplica en la unidad de taza automáticamente.

<sup>\*6</sup> Cuando no se sienta en el asiento del inodoro, o bien se sienta o se para frente a la unidad de la taza durante poco tiempo, la tapa tarda unos 5 minutos en cerrarse automáticamente.

# Operaciones básicas

## Mecanismo de funciones automáticas

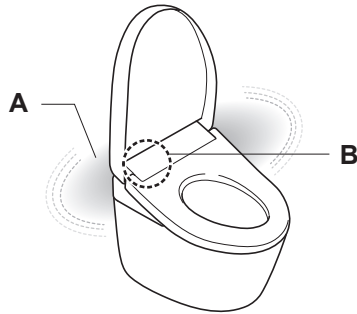

### A Luz tenue

Para iluminar el interior del baño con una luz tenue.

La unidad de la taza se enciende cuando se acerca y se apaga cuando se aleja de la unidad y pasa un cierto tiempo.

**Nota:** Puede encender o apagar la "Luz tenue". (→Página 41)

#### Luz noche

Puede cambiar la "Luz tenue" y la "Luz de la taza" a "Modo noche", un modo de iluminación adecuado para la noche. (→Página 40)

### B Indicador de LIMPIEZA

Las luces que muestran que las funciones de "LIMPIEZA automática de la taza", "LIMPIEZA automática de debajo del asiento", "Desodorizante", "LIMPIEZA automática de la vara" y "Pulverización manual" están operativas.

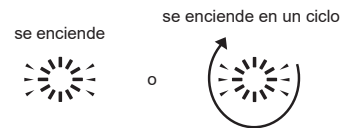

Se enciende solo cuando el asiento del inodoro no se está usando\*1

**Nota:** Puede encender o apagar el "Indicador de LIMPIEZA". (→Página 42)

## Uso del control remoto

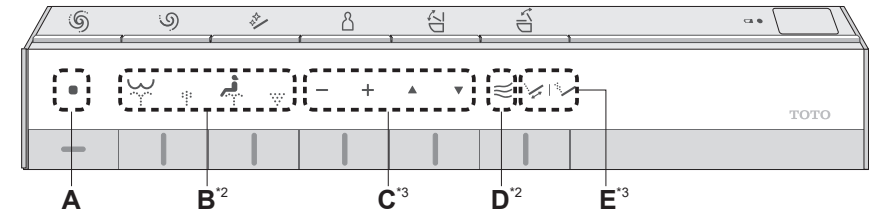

Pulse un botón del control remoto; la unidad superior emite un sonido cuando recibe la señal.

**A** ■ **Detención**  
Detiene el funcionamiento de B o D.

**B** **Lavado posterior**  
Lavado su parte posterior.  
 **Lavado posterior suave**  
Lavado su parte posterior con un suave flujo de agua.

**Lavado frontal**  
Sirve como bidé para las damas.  
 **Lavado frontal amplia**  
Lava suavemente una zona amplia.

**C** - + **Ajuste de la presión del agua**  
Puede regular la presión del agua en uno de sus cinco niveles.  
[-] Más suave, [+] Más fuerte

**Ajuste de posición de la vara**  
Usando los botones [▲] y [▼] puede ajustar la posición de lavado en 5 puntos diferentes entre la parte frontal y la posterior.

Regresará a la 3.ª posición durante un momento (no superará los 5 minutos como máximo) una vez que el funcionamiento del control remoto haya terminado.

Si no desea regresar a la 3.ª posición (→Página 45)

**Nota:** Sentarse hacia atrás en el asiento facilita el ajuste de la ubicación de la vara y reduce las salpicaduras.

**D** **Secado con aire caliente**  
Seca su parte posterior.

**E** **Lavado por oscilación**  
La vara se mueve hacia atrás y adelante para lavar bien su parte posterior.  
 **Lavado por pulsación**  
Lava con presión de agua variable entre suave y fuerte.

**El modo de lavado cambia cada vez que pulsa el botón.**

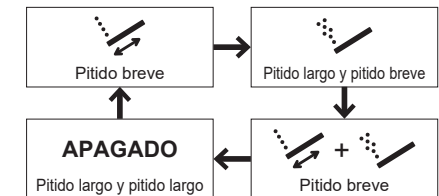

**Nota:** Sentarse hacia atrás en el asiento facilita el ajuste de la ubicación de la vara y reduce las salpicaduras.

\*1 Excepto la "Pulverización manual"

\*2 No se puede usar si el sensor del asiento no está funcionando. Siéntese para que el sensor del asiento toque directamente su piel. (→Página 9)

\*3 Estos botones y sus funciones se pueden utilizar mientras se están utilizando los del apartado B.

# Operaciones básicas

## Uso del control remoto (Continuación)

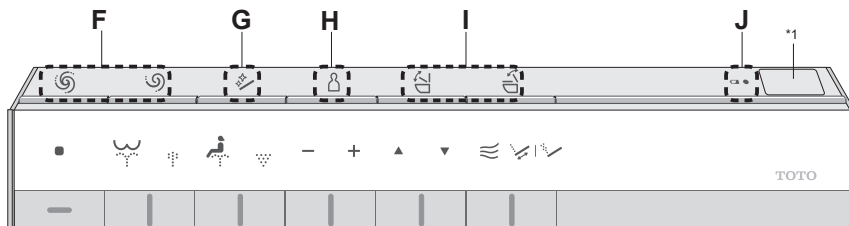

Pulse un botón del control remoto; la unidad superior emite un sonido cuando recibe la señal.

- F** **Descarga completa**<sup>2</sup>  
 Realiza una descarga completa.  
 Hasta 33 ft (10 m) de papel higiénico (sencillo)
- Descarga ligera**<sup>2</sup>  
 Realiza una descarga breve.  
 Hasta 10 ft (3 m) de papel higiénico (sencillo)
- 
- G** **LIMPIEZA de la vara**  
 Limpie la vara con "EWATER+"<sup>3</sup>  
 Una vez que la vara está limpia, el agua sale de alrededor de la vara.
- Nota:** Esta función se activará automáticamente tras utilizar las funciones de lavado (Lavado posterior, Lavado frontal, etc.). (→Páginas 16, 36 "LIMPIEZA automática de la vara")
- Nota:** Limpiar la vara extendida. (→Página 54 "Limpieza de la vara")
- 
- H** **Configuración personal**  
 Hasta cuatro personas pueden registrar sus ajustes preferidos de "Presión del agua", "Posición de la vara" y "Temperatura del agua caliente". (→Páginas 45, 46)
- Para usar**
- 1) Pulse el botón y compruebe el pitido para seleccionar el número de registro.  
 REGISTER1: Un pitido breve  
 REGISTER2: Dos pitidos breves  
 REGISTER3: Tres pitidos breves  
 REGISTER4: Cuatro pitidos breves
  - 2) Pulse el botón de lavado que desea utilizar ("Lavado posterior", etc.)
- 
- I** **Apertura y cierre de tapa del inodoro**  
 Apertura y cierre de tapa del inodoro.
- Apertura y cierre del asiento del inodoro**  
 Abre y cierra el asiento del inodoro.
- 
- J** **LED de advertencia de batería baja**  
 (→Página 60)

### Lado posterior del control remoto

Cómo retirar el control remoto (→Página 14)

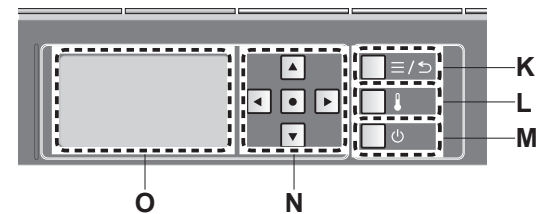

- K** **Botón "Menú, Regresar"**  
 Ajustar configuraciones  
 Volver al menú anterior
- 
- L** **Botón para "Regular temperatura"**  
 Ajustar temperaturas  
 (→Páginas 24, 25)
- 
- M** **Botón "ENCENDIDO/APAGADO"**  
 Presionarlo durante cerca de 3 segundos o más, se enciende/apaga.  
 ► Si el control remoto está bloqueado para evitar robos. (→Página 15 2-2.2)
- 
- N** **Teclas de SELECCIÓN**  
 Seleccione las configuraciones.
- 
- O** **Pantalla**
- 
- Botón de Entrar**

\*1 Transmisor del control remoto

\*2 Puede cambiar la configuración que cierra la tapa del inodoro antes de descargar la unidad de la taza. (→Páginas 32, 33)

\*3 ¿Qué es "EWATER+"? (→Página 17)

# Operaciones básicas

## Acerca de la pantalla de menú

Esta sección es una descripción general de los ajustes que se pueden configurar con el control remoto. Consulte las páginas correspondientes para obtener descripciones detalladas.

### Lado posterior del control remoto

Cómo retirar el control remoto (→Página 14)

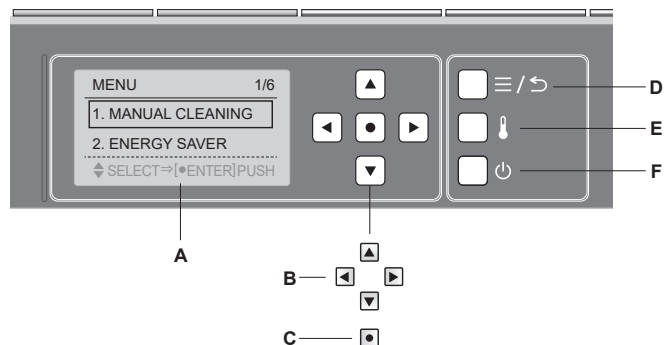

#### A Pantalla

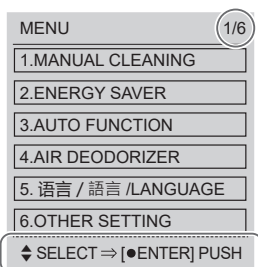

Cantidad de elementos en pantalla

\*1

El siguiente paso se muestra en la parte inferior de la pantalla.

#### B Teclas de SELECCIÓN

Seleccione una configuración

#### C Botón de Entrar

#### D Botón "Menú, Regresar"

#### E Botón para "Regular la temperatura" (→Páginas 24, 25)

#### F Botón "ENCENDIDO/APAGADO de Alimentación"

Presionarlo durante cerca de 3 segundos o más, se enciende/apaga.

### 1. Pulse el botón "Menú, Regresar".

Pulse el botón "Menú, Regresar".

► La pantalla cambia.

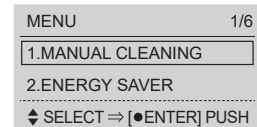

### 2. Configurar el elemento de la pantalla.

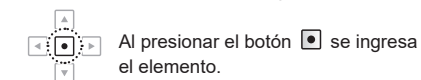
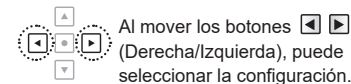
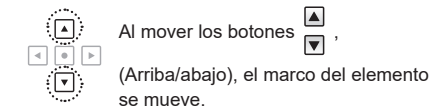

\*1 Se visualiza [AIR DEODORIZER] pero no se puede configurar.

## Puede configurarlo como lo desee

Si quiere regresar al elemento anterior, presione el botón .

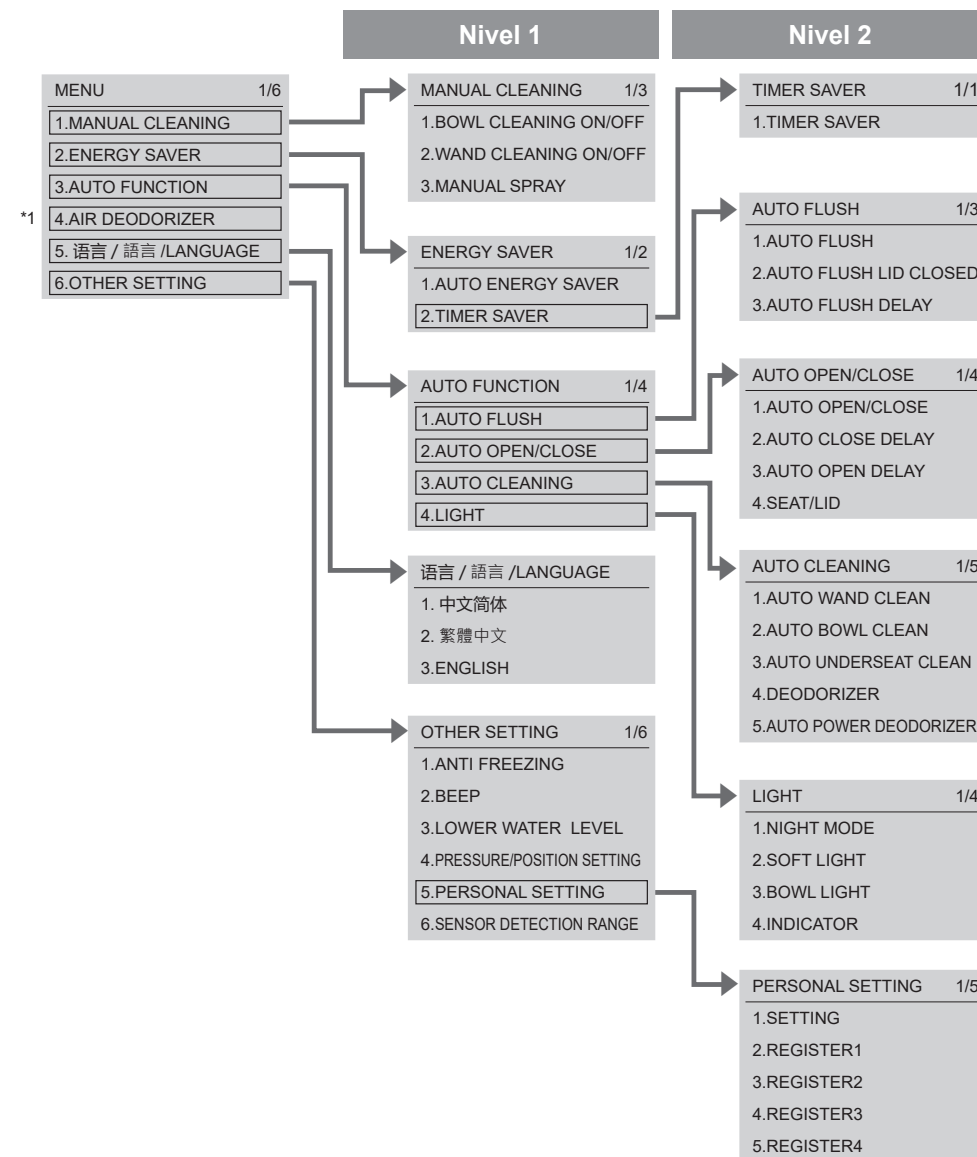

# Configuración de la temperatura

## Agua tibia, Asiento del inodoro, Secado

Se pueden configurar cinco diferentes niveles de temperatura desde alta a baja y "APAGADO".

### Lado posterior del control remoto

Cómo retirar el control remoto (→Página 14)

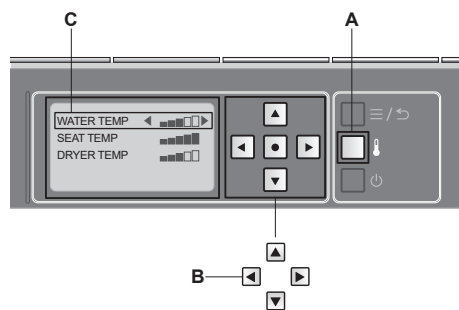

- A Botón para "Regular la temperatura"
- B Teclas de SELECCIÓN  
Seleccione una configuración
- C Muestra el nivel de temperatura

**Nota:** Durante la configuración la pantalla se apaga si no se presiona ningún botón en un lapso de 60 segundos. Si no completa la configuración, vuelva a empezar desde el paso 1.

### Temperatura del agua tibia

1. Pulse el botón "Ajuste de temperatura".
2. Utilice las "Teclas de SELECCIÓN" para seleccionar [WATER TEMP].

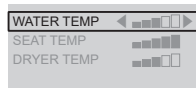

3. Utilice las "Teclas de SELECCIÓN" para seleccionar el nivel de temperatura.



**Nota:** Si quiere apagarlo, pulse la tecla de SELECCIÓN hasta que aparezca.

**Configuración finalizada**

### Temperatura del asiento del inodoro

1. Pulse el botón "Ajuste de temperatura".
2. Utilice las "Teclas de SELECCIÓN" para seleccionar [SEAT TEMP].

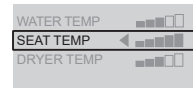

3. Utilice las "Teclas de SELECCIÓN" para seleccionar el nivel de temperatura.



**Nota:** Si quiere apagarlo, pulse la tecla de SELECCIÓN hasta que aparezca.

► Cuando la temperatura del asiento está APAGADO, el LED del asiento no se ilumina

**Configuración finalizada**

**Si ajustar la temperatura no calienta el asiento del inodoro.**

► ¿El "Ahorro de energía" está "ENCENDIDO"?  
(→Páginas 28, 29)

### Temperatura del aire de secado

1. Pulse el botón "Ajuste de temperatura".
2. Utilice las "Teclas de SELECCIÓN" para seleccionar [DRYER TEMP].

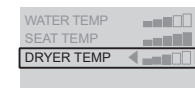

3. Utilice las "Teclas de SELECCIÓN" para seleccionar el nivel de temperatura.

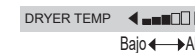

**Nota:** La función "Secado" no puede ponerse en "APAGADO".

**Configuración finalizada**

\*1 Para evitar la condensación, la temperatura del agua no debe bajar a menos de 68 °F (20 °C) aunque esté configurado en "APAGADO".

# Cambio de la configuración

## Lista de configuraciones

Tipos de configuraciones	Configuraciones disponibles Negritas: configuraciones iniciales
Ahorro de energía automático (→Página 30)	<b>ENCENDIDO/APAGADO</b>
Ahorro de energía automático+ (→Página 30)	<b>ENCENDIDO/APAGADO</b>
Ahorro de energía con temporizador (→Página 31)	<b>6H/9H/APAGADO</b>
Descarga automática (→Página 31)	<b>ENCENDIDO/APAGADO</b>
Demora de descarga automática (→Página 32)	<b>SERIE1/SERIE2/SERIE3</b>
Cierre automático de la tapa antes de la descarga (→Página 32)	<b>ENCENDIDO/APAGADO</b>
Apertura / cierre automático (→Página 34)	<b>ENCENDIDO/APAGADO</b>
Demora del cierre automático (→Página 34)	<b>SERIE1/SERIE2</b>
Demora de la apertura automática (→Página 35)	<b>SERIE1/SERIE2/SERIE3</b>
Asiento/tapa (→Página 36)	<b>Tapa/Tapa-Asiento</b>
LIMPIEZA automática de la vara (→Página 36)	<b>ENCENDIDO/APAGADO</b>
LIMPIEZA automática de la taza (→Página 37)	<b>ENCENDIDO/APAGADO</b>
LIMPIEZA automática de debajo del asiento (→Página 38)	<b>ENCENDIDO/APAGADO</b>
Desodorizante (→Página 38)	<b>ENCENDIDO/APAGADO</b>
Desodorizante de encendido automático (→Página 39)	<b>ENCENDIDO/APAGADO</b>
Luz noche (→Página 40)	<b>ENCENDIDO/ESPERA/TEMPORIZADOR</b>
Luz tenue (→Página 41)	<b>ENCENDIDO/APAGADO</b>
Luz de la taza (→Página 41)	<b>ENCENDIDO/APAGADO</b>
Indicador de LIMPIEZA (→Página 42)	<b>ENCENDIDO/APAGADO</b>
Configuraciones de idioma (→Página 42)	<b>Chino Simplificado/Chino Tradicional/Inglés</b>
Anticongelamiento (→Página 43)	<b>ENCENDIDO/APAGADO</b>
Pitido (→Página 44)	<b>ENCENDIDO/APAGADO</b>
Bajar nivel de agua (→Página 44)	-
Configuración de presión/posición (→Página 45)	<b>ENCENDIDO/APAGADO</b>
Configuración personal (→Página 45)	<b>ENCENDIDO/APAGADO</b>
Registro de la configuración personal (→Página 46)	<b>Registrarse 1/Registrarse 2/Registrarse 3/Registrarse 4</b>
Rango de detección del sensor (→Página 47)	<b>SERIE1/SERIE2/SERIE3/SERIE4/SERIE5</b>

Configuración con los botones de la parte posterior del control remoto.

### Lado posterior del control remoto

Cómo retirar el control remoto (→Página 14)

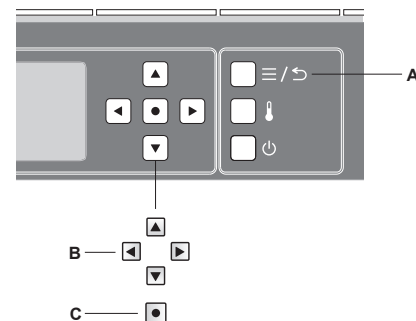

- A Botón "Menú, Regresar"
- B Teclas de SELECCIÓN
- C Botón de Entrar

**Nota:** Durante la configuración la pantalla se apaga si no se presiona ningún botón en un lapso de 60 segundos. Si no completa la configuración, vuelva a empezar desde el paso 1.

# Cambio de la configuración

## Funciones de ahorro de energía

Se puede seleccionar "Ahorro de energía automático", "Ahorro de energía automático+" o "Ahorro de energía con temporizador". Para ahorrar energía, la temperatura del asiento del inodoro se vuelve baja (o "APAGADO").

**Nota:** Aunque el ahorro de energía esté activado (con el calentador del asiento del inodoro ajustado en APAGADO o Bajo), el asiento del inodoro se calentará temporalmente cuando se siente.

(El asiento del inodoro tarda aproximadamente 15 minutos en alcanzar la temperatura establecida).

El indicador LED en la pantalla superior regresa al estado por el cual el ahorro de energía está encendido.

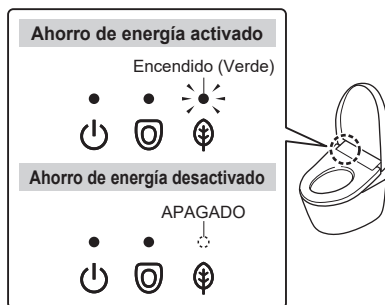

## Ahorro de energía automático

Usted desea que el producto ahorre energía automáticamente

El producto detecta períodos de uso poco frecuente y baja la temperatura del asiento del inodoro automáticamente.

Al producto le toma unos 10 días determinar los períodos en que se usa con menos frecuencia relativa.

### Cuando la función de ahorro de energía está en funcionamiento

Pantalla superior



Calentador del asiento del inodoro



### Ejemplo

Cuando se usa poco de 9 p. m. a 6 a. m.

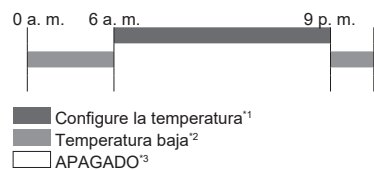

## Ahorro de energía automático+

Usted desea ahorrar más energía

Además de la función "ahorro automático de la energía", automáticamente apaga el calentador del asiento del inodoro durante períodos de tiempo cuando el inodoro no se haya utilizado en absoluto.

### Cuando la función de ahorro de energía está en funcionamiento

Pantalla superior



Calentador del asiento del inodoro



### Ejemplo

Sin utilizar de 0 a. m. a 4 a. m.

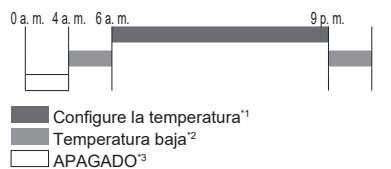

## Ahorro de energía con temporizador

Desea ahorrar energía solo durante un lapso predefinido. (6 horas, 9 horas)

Una vez que se configure el tiempo, el calentador del asiento del inodoro se apaga automáticamente durante el periodo de tiempo configurado diariamente.

### Cuando la función de ahorro de energía está en funcionamiento

Pantalla superior

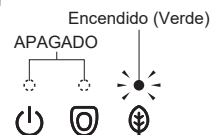

Calentador del asiento del inodoro



### Ejemplo

Cuando se configura de 8 a. m. a 5 p. m.

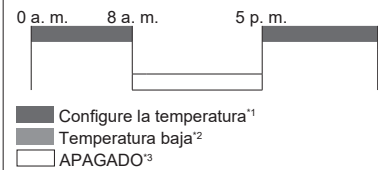

## "Ahorro de energía con temporizador" y "Ahorro de energía automático" / "Ahorro de energía automático+"

¿Desea ahorrar la máxima cantidad de energía posible?

Cuando se activan las funciones "Ahorro de energía con temporizador" y "Ahorro de energía automático" / "Ahorro de energía automático+", la segunda funciona cuando la primera está inactiva.

### Cuando la función de ahorro de energía está en funcionamiento

Pantalla superior

Durante el "Ahorro de energía automático" / "Ahorro de energía automático+":

- ▶ El mismo indicador LED que en el "Ahorro de energía automático" / "Ahorro de energía automático+" (→Página 28)

Durante el "Ahorro de energía con temporizador":

- ▶ El mismo indicador LED que en el "Ahorro de energía con temporizador" (→Consulte la descripción a la izquierda)

Calentador del asiento del inodoro

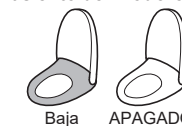

### Ejemplo

Cuando el "Ahorro de energía con temporizador" y el "Ahorro de energía automático +" se utilizan juntos

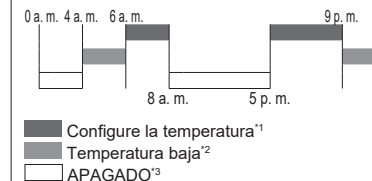

\*1 Los ajustes de temperatura del asiento del inodoro de la páginas 24, 25.

\*2 El período en que el calentador del asiento del inodoro está configurado en "Bajo".

\*3 El período de tiempo cuando el calentador del asiento del inodoro se configura a "APAGADO".

# Cambio de la configuración

## Configuración

### Ahorro de energía automático

1. Pulse el botón "Menú, Regresar".

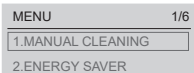

2. Utilice las "Teclas de SELECCIÓN" para seleccionar [ENERGY SAVER].

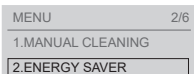

- Pulse el botón "Entrar".

3. Utilice las "Teclas de SELECCIÓN" para seleccionar [AUTO ENERGY SAVER].

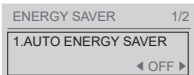

4. Utilice las "Teclas de SELECCIÓN" para seleccionar [AUTO ENERGY SAVER].

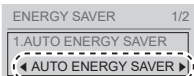

- Pulse el botón "Entrar".

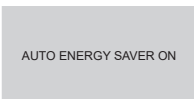

(Para volver )

### Ahorro de energía automático+

1. Pulse el botón "Menú, Regresar".

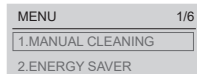

2. Utilice las "Teclas de SELECCIÓN" para seleccionar [ENERGY SAVER].

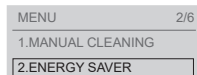

- Pulse el botón "Entrar".

3. Utilice las "Teclas de SELECCIÓN" para seleccionar [AUTO ENERGY SAVER].

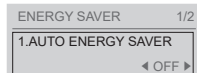

4. Utilice las "Teclas de SELECCIÓN" para seleccionar [AUTO ENERGY SAVER+].

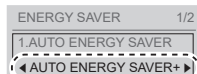

- Pulse el botón "Entrar".

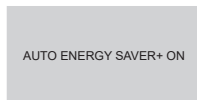

(Para volver )

### Ahorro de energía con temporizador

Indique la hora de inicio del "Ahorro de energía con temporizador"

Ejemplo: Para ahorrar energía de 1 a. m. a 7 a. m. (durante 6 horas)

1. Pulse el botón "Menú, Regresar".

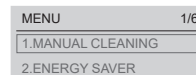

2. Utilice las "Teclas de SELECCIÓN" para seleccionar [ENERGY SAVER].

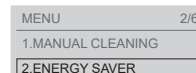

- Pulse el botón "Entrar".

3. Utilice las "Teclas de SELECCIÓN" para seleccionar [TIMER SAVER].

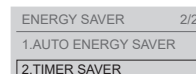

- Pulse el botón "Entrar".

4. Utilice las "Teclas de SELECCIÓN" para seleccionar [6H], [9H] o [OFF].

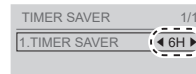

- Pulse el botón "Entrar".

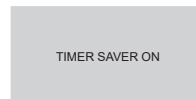

(Para volver )

Para cambiar la hora de ahorro de energía con temporizador

- Configure el ahorrador de energía del temporizador de nuevo al momento en que quiere que inicie.

### Descarga automática

Para configurar la limpieza automática de la unidad de la taza

1. Pulse el botón "Menú, Regresar".

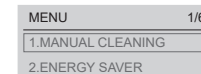

2. Utilice las "Teclas de SELECCIÓN" para seleccionar [AUTO FUNCTION].

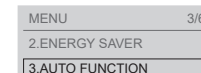

- Pulse el botón "Entrar".

3. Utilice las "Teclas de SELECCIÓN" para seleccionar [AUTO FLUSH].

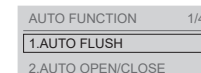

- Pulse el botón "Entrar".

4. Utilice las "Teclas de SELECCIÓN" para seleccionar [AUTO FLUSH].

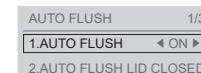

5. Utilice las "Teclas de SELECCIÓN" para seleccionar [ON] o [OFF].



- Pulse el botón "Entrar".

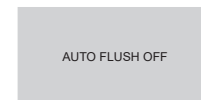

(Para volver )



# Cambio de la configuración

## Demora de descarga automática<sup>\*1,2</sup>

Para cambiar la cantidad de tiempo antes de que el inodoro se descargue automáticamente

1. Pulse el botón "Menú, Regresar".

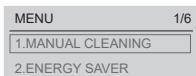

2. Utilice las "Teclas de SELECCIÓN" para seleccionar [AUTO FUNCTION].

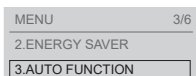

- Pulse el botón "Entrar".

3. Utilice las "Teclas de SELECCIÓN" para seleccionar [AUTO FLUSH].

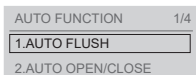

- Pulse el botón "Entrar".

4. Utilice las "Teclas de SELECCIÓN" para seleccionar [AUTO FLUSH DELAY].



5. Utilice las "Teclas de SELECCIÓN" para seleccionar [SET 1], [SET2] o [SET3].



SET 1 (Corto) : Tras unos 5 segundos  
 SET 2 (Medio) : Tras unos 10 segundos  
 SET 3 (Largo) : Tras unos 15 segundos

Si el "Cierre automático de la tapa antes de la descarga" está encendido, la tapa del inodoro se cierra antes de la descarga de la unidad de la taza como arriba.

- Pulse el botón "Entrar".

AUTO FLUSH DELAY SET3

(Para volver )

## Cierre automático de la tapa antes de la descarga

Configure si cerrar o no la tapa del inodoro automáticamente antes de descargar la unidad de la taza

1. Pulse el botón "Menú, Regresar".

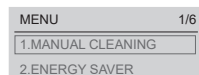

2. Utilice las "Teclas de SELECCIÓN" para seleccionar [AUTO FUNCTION].

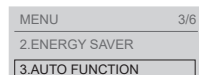

- Pulse el botón "Entrar".

3. Utilice las "Teclas de SELECCIÓN" para seleccionar [AUTO FLUSH].

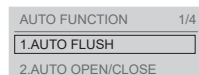

- Pulse el botón "Entrar".

4. Utilice las "Teclas de SELECCIÓN" para seleccionar [AUTO FLUSH LID CLOSED].

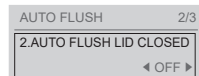

5. Utilice las "Teclas de SELECCIÓN" para seleccionar [ON] o [OFF].

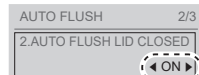

- Pulse el botón "Entrar".

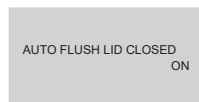

(Para volver )

Acerca del "Cierre automático de la tapa antes de la descarga"...

Unos 10 segundos luego de levantarse, o de alejarse si utiliza el inodoro parado, la tapa del inodoro se cierra automáticamente antes de la descarga de la unidad de la taza.

Asimismo, si pulsa los botones de descarga ("Descarga completa" o "Descarga ligera") en el control remoto, la tapa del inodoro se cierra antes de la descarga de la unidad de la taza.

### Uso del asiento del inodoro



#### Parado

La tapa del inodoro se cierra en unos 10 segundos.

- La tapa del inodoro se cierra antes de la descarga de la unidad de la taza.

### Uso del inodoro parado



#### Alejándose

El asiento y la tapa del inodoro se cierran cuando se aleja.

- El asiento y la tapa del inodoro se cierran antes de descargar la unidad de la taza.<sup>\*3</sup>

### Uso de los botones de descarga del control remoto



#### Presione



La tapa del inodoro se cierra.

- La tapa del inodoro se cierra antes de la descarga de la unidad de la taza.

El "Cierre automático de la tapa antes de la descarga" no funciona si la "Descarga automática" y la "Apertura / cierre automático" están configuradas del siguiente modo: (Excepto cuando se usan los botones de descarga del control remoto)

	Descarga automática	Apertura / cierre automático
1)	APAGADO	ENCENDIDO
2)	ENCENDIDO	APAGADO
3)	APAGADO	APAGADO

- 1) La tapa del inodoro se cierra automáticamente pero la unidad de la taza no se descarga.
- 2) La unidad de la taza se descarga automáticamente pero la taza del inodoro no se cierra.
- 3) La tapa del inodoro no se abre/cierra y la unidad de la taza no se descarga automáticamente.

Encienda tanto la "Descarga automática" como la "Apertura / cierre automático". (→Páginas 31,34)

Aunque la "Descarga automática" esté encendida, el "Cierre automático de la tapa antes de la descarga" podría no funcionar en algunos casos. Para obtener más información, consulte "El 'Cierre automático de la tapa antes de la descarga' no funciona" en "Solución de problemas". (→Página 72)

**Nota:** Puede cambiar el tiempo que transcurre antes de que se descargue agua tras el cierre automático de la tapa del inodoro a [SET 1], [SET 2] o [SET 3]. (→Página 32)

Si se levanta ligeramente del asiento o se coloca hacia la izquierda de este mientras sigue en él, el sensor del asiento podría no detectar de manera apropiada, lo que provocará que la tapa del inodoro se cierre y se descargue la unidad de la taza. Siéntese para que el sensor del asiento toque directamente su piel. (→Página 9)

Mientras utiliza el inodoro parado, la tapa del inodoro podría cerrarse y la unidad de la taza podría descargarse. Manténgase parado frente a la unidad de la taza.

\*1 Esta operación no se puede realizar si la "Descarga automática" está apagada.

\*2 El tiempo especificado para la "Demora del cierre automático (Cierre automático de la tapa antes de la descarga)" si el "Cierre automático de la tapa antes de la descarga" está encendido.

\*3 El asiento y la tapa del inodoro se cierran en unos 30 segundos y, luego, se descarga la unidad de la taza.

# Cambio de la configuración

## Apertura / cierre automático

Para configurar la apertura automática de la tapa del inodoro

1. Pulse el botón "Menú, Regresar".

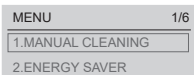

2. Utilice las "Teclas de SELECCIÓN" para seleccionar [AUTO FUNCTION].

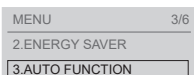

- Pulse el botón "Entrar".

3. Utilice las "Teclas de SELECCIÓN" para seleccionar [AUTO OPEN / CLOSE].

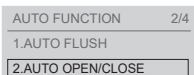

- Pulse el botón "Entrar".

4. Utilice las "Teclas de SELECCIÓN" para seleccionar [AUTO OPEN / CLOSE].

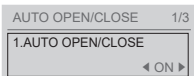

5. Utilice las "Teclas de SELECCIÓN" para seleccionar [ON] o [OFF].<sup>\*1</sup>



- Pulse el botón "Entrar".

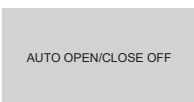

(Para volver )

## Demora del cierre automático<sup>\*2\*3</sup>

Para cambiar la cantidad de tiempo antes de que la tapa/el asiento se cierre automáticamente

1. Pulse el botón "Menú, Regresar".

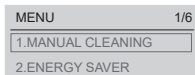

2. Utilice las "Teclas de SELECCIÓN" para seleccionar [AUTO FUNCTION].

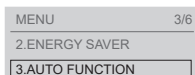

- Pulse el botón "Entrar".

3. Utilice las "Teclas de SELECCIÓN" para seleccionar [AUTO OPEN / CLOSE].

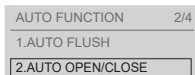

- Pulse el botón "Entrar".

4. Utilice las "Teclas de SELECCIÓN" para seleccionar [AUTO CLOSE DELAY].

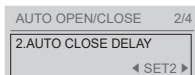

5. Utilice las "Teclas de SELECCIÓN" para seleccionar [SET 1] o [SET2].<sup>\*4</sup>

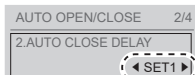

SET 1 (Corto) : Tras unos 25 segundos

SET 2 (Medio) : Tras unos 90 segundos

- Pulse el botón "Entrar".

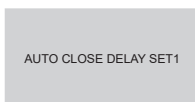

(Para volver )

## Demora de la apertura automática<sup>\*2</sup>

Cambiar el tiempo antes de la apertura automática (Después de cerrar manualmente o con el control remoto).

1. Pulse el botón "Menú, Regresar".

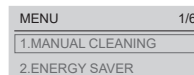

2. Utilice las "Teclas de SELECCIÓN" para seleccionar [AUTO FUNCTION].

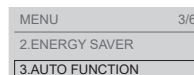

- Pulse el botón "Entrar".

3. Utilice las "Teclas de SELECCIÓN" para seleccionar [AUTO OPEN / CLOSE].

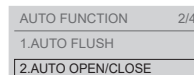

- Pulse el botón "Entrar".

4. Utilice las "Teclas de SELECCIÓN" para seleccionar [AUTO OPEN DELAY].

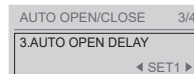

5. Utilice las "Teclas de SELECCIÓN" para seleccionar [SET 1], [SET2] o [SET3].



SET 1 (Corto) : Tras unos 15 segundos

SET 2 (Medio) : Tras unos 30 segundos

SET 3 (Largo) : Tras unos 90 segundos

- Pulse el botón "Entrar".

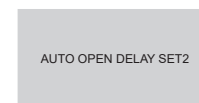

(Para volver )

\*1 Incluso aunque esta función esté apagada, la tapa del inodoro se abre antes de aplicar el rocío para la "LIMPIEZA automática de debajo del asiento" y se cierra una vez completado el procedimiento. (Si no quiere abrir la tapa del inodoro cuando se aplica el rocío. →Page 70)

\*2 Esta operación no se puede realizar si la "Apertura / cierre automático" está apagada.

\*3 Si el "Cierre automático de la tapa antes de la descarga" está encendido, no puede utilizar esta configuración para cambiar el tiempo que transcurre antes de que la tapa del inodoro se cierre automáticamente. Configure los ajustes para la "Demora de descarga automática". (→Page 32)

\*4 Cuando se configura a [SET 1], la tapa/el asiento no se abren automáticamente unos 15 segundos luego de cerrarse automáticamente.

# Cambio de la configuración

## Asiento/tapa\*1

Para abrir y cerrar automáticamente la tapa del inodoro/Abrir y cerrar automáticamente el asiento y la tapa del inodoro

1. Pulse el botón "Menú, Regresar".

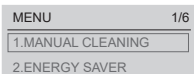

2. Utilice las "Teclas de SELECCIÓN" para seleccionar [AUTO FUNCTION].

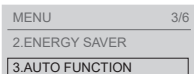

- Pulse el botón "Entrar".

3. Utilice las "Teclas de SELECCIÓN" para seleccionar [AUTO OPEN / CLOSE].

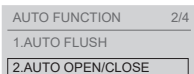

- Pulse el botón "Entrar".

4. Utilice las "Teclas de SELECCIÓN" para seleccionar [SEAT / LID].

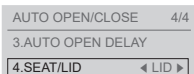

5. Utilice las "Teclas de SELECCIÓN" para seleccionar [LID] o [SEAT · LID].\*2,3

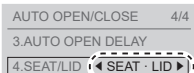

- Pulse el botón "Entrar".

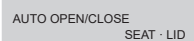

(Para volver Pulse el botón "Menú, Regresar".)

## LIMPIEZA automática de la vara

Para configurar la limpieza automática de la vara

1. Pulse el botón "Menú, Regresar".

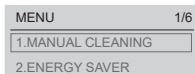

2. Utilice las "Teclas de SELECCIÓN" para seleccionar [AUTO FUNCTION].

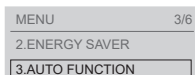

- Pulse el botón "Entrar".

3. Utilice las "Teclas de SELECCIÓN" para seleccionar [AUTO CLEANING].

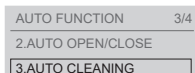

- Pulse el botón "Entrar".

4. Utilice las "Teclas de SELECCIÓN" para seleccionar [AUTO WAND CLEAN].

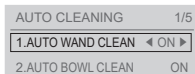

5. Utilice las "Teclas de SELECCIÓN" para seleccionar [ON] o [OFF].

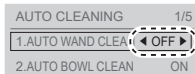

- Pulse el botón "Entrar".



(Para volver Pulse el botón "Menú, Regresar".)

## LIMPIEZA automática de la taza\*4

Configure si se aplicará rocío automáticamente en la unidad de la taza o no

1. Pulse el botón "Menú, Regresar".

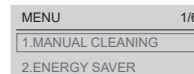

2. Utilice las "Teclas de SELECCIÓN" para seleccionar [AUTO FUNCTION].

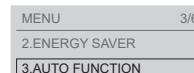

- Pulse el botón "Entrar".

3. Utilice las "Teclas de SELECCIÓN" para seleccionar [AUTO CLEANING].

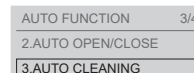

- Pulse el botón "Entrar".

4. Utilice las "Teclas de SELECCIÓN" para seleccionar [AUTO BOWL CLEAN].

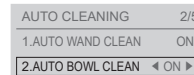

5. Utilice las "Teclas de SELECCIÓN" para seleccionar [ON] o [OFF].

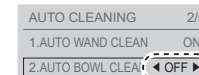

- Pulse el botón "Entrar".

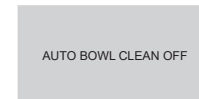

(Para volver Pulse el botón "Menú, Regresar".)

\*1 Esta operación no se puede realizar si la "Apertura / cierre automático" está apagada.

\*2 Si la [SEAT · LID] se configura para abrir automáticamente, el rocío previo no se vaporiza.

\*3 Cuando [SEAT · LID] está configurado, puede realizarse una descarga ligera incluso si no se levanta ni lo usa, dependiendo del diseño de su inodoro.

\*4 Si se apaga la "LIMPIEZA automática de la taza", no se aplica el rocío para la "LIMPIEZA automática de debajo del asiento".

# Cambio de la configuración

## LIMPIEZA automática de debajo del asiento\*1

Establece si se aplica o no el rocío a la parte posterior del asiento del inodoro automáticamente

1. Pulse el botón "Menú, Regresar".

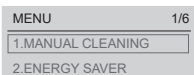

2. Utilice las "Teclas de SELECCIÓN" para seleccionar [AUTO FUNCTION].

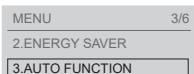

- Pulse el botón "Entrar".

3. Utilice las "Teclas de SELECCIÓN" para seleccionar [AUTO CLEANING].

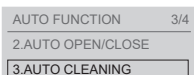

- Pulse el botón "Entrar".

4. Utilice las "Teclas de SELECCIÓN" para seleccionar [AUTO UNDERSEAT CLEAN].

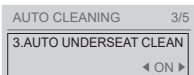

5. Utilice las "Teclas de SELECCIÓN" para seleccionar [ON] o [OFF].

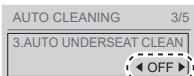

- Pulse el botón "Entrar".

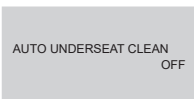

(Para volver )

## Desodorizante

Para configurar el desodorizante automático después de sentarse en el asiento del inodoro

1. Pulse el botón "Menú, Regresar".

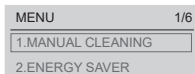

2. Utilice las "Teclas de SELECCIÓN" para seleccionar [AUTO FUNCTION].

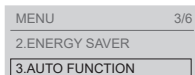

- Pulse el botón "Entrar".

3. Utilice las "Teclas de SELECCIÓN" para seleccionar [AUTO CLEANING].

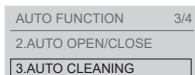

- Pulse el botón "Entrar".

4. Utilice las "Teclas de SELECCIÓN" para seleccionar [DEODORIZER].

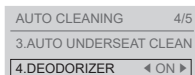

5. Utilice las "Teclas de SELECCIÓN" para seleccionar [ON] o [OFF].

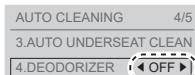

- Pulse el botón "Entrar".

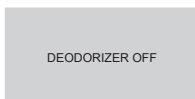

(Para volver )

## Desodorizante de encendido automático

Configure si desea realizar una desodorización potente o no automáticamente luego de estar de pie

1. Pulse el botón "Menú, Regresar".

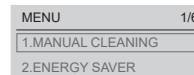

2. Utilice las "Teclas de SELECCIÓN" para seleccionar [AUTO FUNCTION].

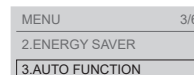

- Pulse el botón "Entrar".

3. Utilice las "Teclas de SELECCIÓN" para seleccionar [AUTO CLEANING].

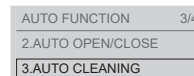

- Pulse el botón "Entrar".

4. Utilice las "Teclas de SELECCIÓN" para seleccionar [AUTO POWER DEODORIZER].

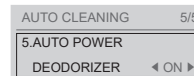

5. Utilice las "Teclas de SELECCIÓN" para seleccionar [ON] o [OFF].

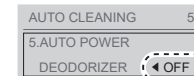

- Pulse el botón "Entrar".

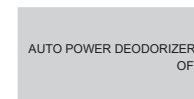

(Para volver )

\*1 Si se apaga la "LIMPIEZA automática de la taza", no se aplica el rocío para la "LIMPIEZA automática de debajo del asiento".

# Cambio de la configuración

## Luz noche

Configure si cambiar o no la "Luz tenue" y la "Luz de la taza" a "Modo noche", un modo de iluminación adecuado para la noche, así como la ventana de tiempo.

Para configurar la ventana de tiempo (temporizador), establezca la hora de inicio deseada.

1. Pulse el botón "Menú, Regresar".

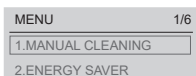

2. Utilice las "Teclas de SELECCIÓN" para seleccionar [AUTO FUNCTION].

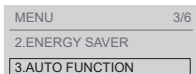

- Pulse el botón "Entrar".

3. Utilice las "Teclas de SELECCIÓN" para seleccionar [LIGHT].

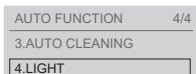

- Pulse el botón "Entrar".

4. Utilice las "Teclas de SELECCIÓN" para seleccionar [NIGHT MODE].

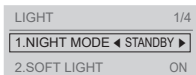

5. Utilice las "Teclas de SELECCIÓN" para seleccionar [ON], [STANDBY] o [TIMER].



- Pulse el botón "Entrar".

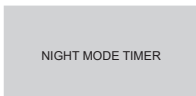

(Para volver / )

## Acerca de la "Luz noche"...

Puede cambiar la "Luz tenue" y la "Luz de la taza" a "Modo noche", un modo de iluminación adecuado para la noche.

**Nota:** La luz no se enciende si la "Luz tenue" y la "Luz de la taza" están apagadas.

### La "Luz noche" está encendida

#### Luz tenue

Encendida permanentemente



#### Luz de la taza

Se enciende solo mientras detecta a alguien



El brillo cambia según el movimiento humano.

### La "Luz noche" está apagada [STANDBY]

#### Luz tenue

Se enciende tal como se especifica en las configuraciones



#### Luz de la taza

Se enciende tal como se especifica en las configuraciones



### La "Luz noche" se configura con el temporizador

ENCENDIDO

APAGADO [STANDBY]

La luz se enciende / apaga [STANDBY] cada 12 horas empezando desde la hora configurada.

#### Ejemplo

Cuando se configura de 9 p. m. a 9 a. m.

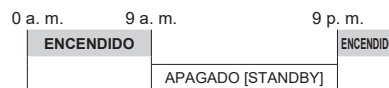

## Luz tenue

Para configurar el uso de la luz tenue

1. Pulse el botón "Menú, Regresar".

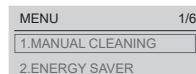

2. Utilice las "Teclas de SELECCIÓN" para seleccionar [AUTO FUNCTION].

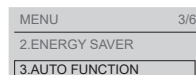

- Pulse el botón "Entrar".

3. Utilice las "Teclas de SELECCIÓN" para seleccionar [LIGHT].

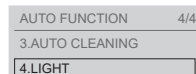

- Pulse el botón "Entrar".

4. Utilice las "Teclas de SELECCIÓN" para seleccionar [SOFT LIGHT].

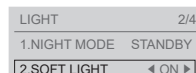

5. Utilice las "Teclas de SELECCIÓN" para seleccionar [ON] o [OFF].



- Pulse el botón "Entrar".



(Para volver / )

## Luz de la taza

Para configurar el uso de la luz dentro de la unidad de la taza

1. Pulse el botón "Menú, Regresar".

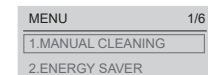

2. Utilice las "Teclas de SELECCIÓN" para seleccionar [AUTO FUNCTION].

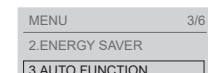

- Pulse el botón "Entrar".

3. Utilice las "Teclas de SELECCIÓN" para seleccionar [LIGHT].

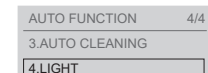

- Pulse el botón "Entrar".

4. Utilice las "Teclas de SELECCIÓN" para seleccionar [BOWL LIGHT].



5. Utilice las "Teclas de SELECCIÓN" para seleccionar [ON] o [OFF].



- Pulse el botón "Entrar".

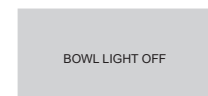

(Para volver / )

# Cambio de la configuración

## Indicador de LIMPIEZA

Para configurar la iluminación del indicador de LIMPIEZA

1. Pulse el botón "Menú, Regresar".

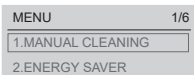

2. Utilice las "Teclas de SELECCIÓN" para seleccionar [AUTO FUNCTION].

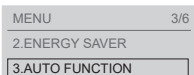

- Pulse el botón "Entrar".

3. Utilice las "Teclas de SELECCIÓN" para seleccionar [LIGHT].

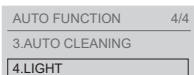

- Pulse el botón "Entrar".

4. Utilice las "Teclas de SELECCIÓN" para seleccionar [INDICATOR].



5. Utilice las "Teclas de SELECCIÓN" para seleccionar [ON] o [OFF].



- Pulse el botón "Entrar".

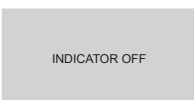

(Para volver )

## Configuraciones de idioma

Seleccione el idioma que se visualiza en la parte posterior del control remoto

1. Pulse el botón "Menú, Regresar".

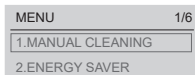

2. Utilice las "Teclas de SELECCIÓN" para seleccionar [语言 / 語言 / LANGUAGE].



- Pulse el botón "Entrar".

3. Utilice las "Teclas de SELECCIÓN" para seleccionar [中文简体], [繁體中文] o [ENGLISH].

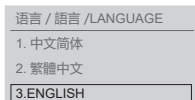

- Pulse el botón "Entrar".

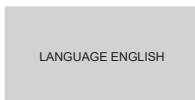

(Para volver )

## Anticongelamiento

Configure si desea hacer correr o no agua para la unidad de la taza y para la unidad superior automáticamente con un intervalo fijo a fin de evitar el congelamiento

1. Pulse el botón "Menú, Regresar".

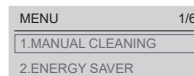

2. Utilice las "Teclas de SELECCIÓN" para seleccionar [OTHER SETTING].



- Pulse el botón "Entrar".

3. Utilice las "Teclas de SELECCIÓN" para seleccionar [ANTI FREEZING].

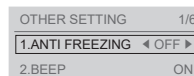

4. Utilice las "Teclas de SELECCIÓN" para seleccionar [ON] o [OFF].

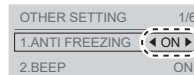

<Para configurar en [ON]>

Cuando se configura la hora, la unidad de la taza se limpia en intervalos de alrededor de 10 minutos para evitar el congelamiento.

- Pulse el botón "Entrar".

5. Utilice las "Teclas de SELECCIÓN" para seleccionar [YES].

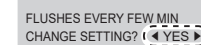

- Pulse el botón "Entrar".



(Para volver )

# Cambio de la configuración

## Pitido

Para configurar la emisión de un sonido

- ≡ / ↵ Pulse el botón "Menú, Regresar".

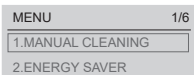

- Utilice las "Teclas de SELECCIÓN" para seleccionar [OTHER SETTING].



- Pulse el botón "Entrar".

- Utilice las "Teclas de SELECCIÓN" para seleccionar [BEEP].

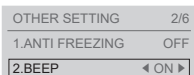

- Utilice las "Teclas de SELECCIÓN" para seleccionar [ON] o [OFF].



- Pulse el botón "Entrar".

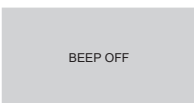

(Para volver  ≡ / ↵)

## Bajar nivel de agua

Bajar el nivel de agua de la unidad de la taza  
(Para reducir el rebote de agua, tomar una muestra de heces, etc.)

- ≡ / ↵ Pulse el botón "Menú, Regresar".

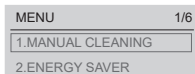

- Utilice las "Teclas de SELECCIÓN" para seleccionar [OTHER SETTING].



- Pulse el botón "Entrar".

- Utilice las "Teclas de SELECCIÓN" para seleccionar [LOWER WATER LEVEL].

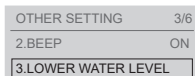

- Pulse el botón "Entrar".

El agua en la unidad de la taza fluye y se acumula en un nivel de agua bajo.

**Configuración finalizada**

(Para volver  ≡ / ↵)

**Nota:** El nivel del agua vuelve a su normalidad cuando se descarga el inodoro. Configure esta función cada vez que desee bajar el nivel del agua.

## Configuración de presión / posición

Configure si desea mantener sus parámetros favoritos en cuanto a la presión y la posición

- ≡ / ↵ Pulse el botón "Menú, Regresar".

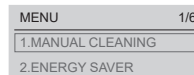

- Utilice las "Teclas de SELECCIÓN" para seleccionar [OTHER SETTING].



- Pulse el botón "Entrar".

- Utilice las "Teclas de SELECCIÓN" para seleccionar [PRESSURE / POSITION SETTING].

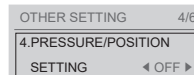

- Utilice las "Teclas de SELECCIÓN" para seleccionar [ON] o [OFF].

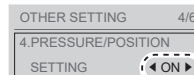

- Pulse el botón "Entrar".

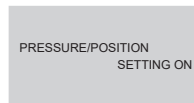

(Para volver  ≡ / ↵)

## Configuración personal

Configure si utilizar o no la configuración personal

- ≡ / ↵ Pulse el botón "Menú, Regresar".

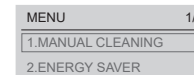

- Utilice las "Teclas de SELECCIÓN" para seleccionar [OTHER SETTING].



- Pulse el botón "Entrar".

- Utilice las "Teclas de SELECCIÓN" para seleccionar [PRESSURE / POSITION SETTING].

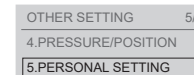

- Pulse el botón "Entrar".

- Utilice las "Teclas de SELECCIÓN" para seleccionar [SETTING].



- Utilice las "Teclas de SELECCIÓN" para seleccionar [ON] o [OFF].

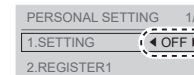

- Pulse el botón "Entrar".

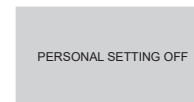

(Para volver  ≡ / ↵)

# Cambio de la configuración

## Registro de la configuración personal

Registre su posición de la vara preferida, etc.

1. Pulse el botón "Menú, Regresar".

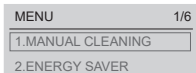

2. Utilice las "Teclas de SELECCIÓN" para seleccionar [OTHER SETTING].



- Pulse el botón "Entrar".

3. Utilice las "Teclas de SELECCIÓN" para seleccionar [PERSONAL SETTING].

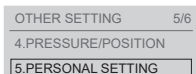

- Pulse el botón "Entrar".

4. Utilice las "Teclas de SELECCIÓN" para seleccionar el número de registro deseado de entre [REGISTER1], [REGISTER2], [REGISTER3] o [REGISTER4].

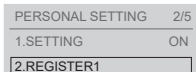

- Pulse el botón "Entrar".

5. Utilice las "Teclas de SELECCIÓN" para seleccionar [PRESSURE].

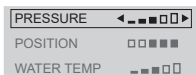

- Utilice las "Teclas de SELECCIÓN" para seleccionar el "nivel".

6. Utilice las "Teclas de SELECCIÓN" para seleccionar [POSITION].



- Utilice las "Teclas de SELECCIÓN" para seleccionar el "nivel".

7. Utilice las "Teclas de SELECCIÓN" para seleccionar [WATER TEMP].

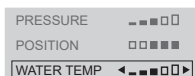

- Utilice las "Teclas de SELECCIÓN" para seleccionar el "nivel".

8. Pulse el botón "Entrar".

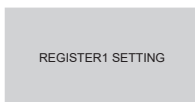

(Para volver Pulse el botón "Menú, Regresar".)

## Rango de detección del sensor

Puede cambiar cuándo abrir la tapa del inodoro al entrar al baño.

1. Pulse el botón "Menú, Regresar".

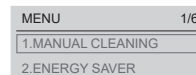

2. Utilice las "Teclas de SELECCIÓN" para seleccionar [OTHER SETTING].



- Pulse el botón "Entrar".

3. Utilice las "Teclas de SELECCIÓN" para seleccionar [SENSOR DETECTION RANGE].

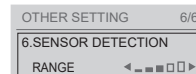

4. Utilice las "Teclas de SELECCIÓN" para seleccionar [SET1], [SET2], [SET3], [SET4] o [SET5].

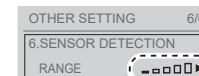

- Más corto Más largo



(Ejemplo) Cuándo abrir la tapa del inodoro al entrar al baño.



Detectar más cerca

Detectar más lejos



- Pulse el botón "Entrar".

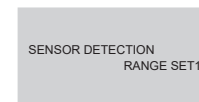

(Para volver Pulse el botón "Menú, Regresar".)



# Mantenimiento

## Antes de efectuar el mantenimiento

### ⚠ ADVERTENCIA

Apague siempre la unidad antes de efectuar el mantenimiento o una inspección. Si no lo hace, puede producirse una descarga eléctrica o una falla de funcionamiento; esto puede ocasionar un desperfecto.

## Por seguridad, apague la unidad antes de efectuar el mantenimiento.\*1\*2

Cuando la temperatura del asiento está APAGADA, el LED de alimentación no se ilumina.

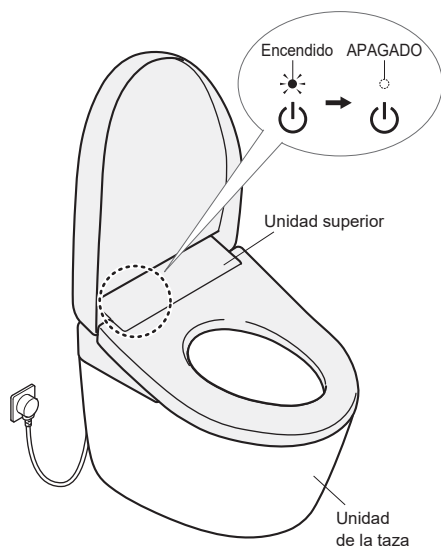

### Para apagar la unidad

Desconecte el enchufe de alimentación.

### Para encender la unidad

Conecte el enchufe de alimentación.

► Se iluminará el LED de "Alimentación".

## Enchufe de alimentación

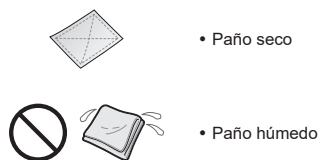

### Aproximadamente una vez al mes

1. Desenchufe el enchufe de alimentación y límpielo con un paño seco.



2. Conecte el enchufe de alimentación.

► Se iluminará el LED de "Alimentación".

### ⚠ ADVERTENCIA

Periódicamente, quite el polvo de las clavijas y demás piezas del enchufe de alimentación. Desenchufe el enchufe de alimentación y límpielo con un paño seco.

Conecte bien el enchufe de alimentación.

Cuando desconecte el enchufe de alimentación, hágalo sosteniendo el cuerpo principal de este. Tirar del cable de alimentación puede dañar el enchufe de alimentación o el propio cable.



## Unidad superior

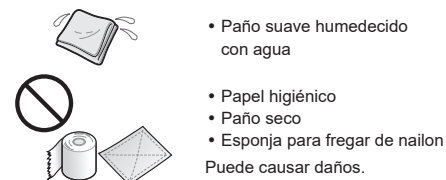

### Aproximadamente todos los días

1. Apague la alimentación. (→Página 48)

2. Limpie con un paño suave humedecido con agua y bien escurrido.

#### Para la suciedad difícil de quitar

Limpie con un paño suave humedecido con detergente de cocina de pH neutro y diluido, y luego limpie con un paño suave humedecido con agua.

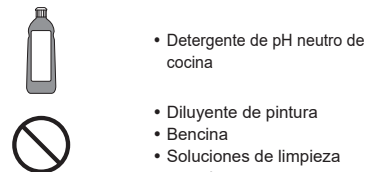

3. Encienda la alimentación. (→Página 48)

► Se iluminará el LED de "Alimentación".

### Atención

Este producto es dispositivo eléctrico. Cuide que no penetre agua en el interior ni deje restos de detergente en el espacio entre la unidad superior y la unidad de la taza.

No tire ningún limpiador directamente sobre la salida de aire caliente o la cubierta alrededor de la vara, etc. Pueden dañarse las piezas de plástico o producirse fallas de funcionamiento.

Al utilizar una solución de limpieza para inodoros, enjuáguela dentro de los 3 minutos de aplicado y deje el asiento del inodoro y la tapa del inodoro abiertos. Limpie los restos de la solución de limpieza.

Si el vapor de una solución de limpieza para inodoros ingresa a la unidad superior, podrían producirse fallas de funcionamiento.

<Si el "Cierre automático de la tapa antes de la descarga" (→Páginas 32, 33) está encendido> (→Página 10)

No presione la salida de aire caliente ni la cubierta alrededor de la vara ni tire de ellas con excesiva fuerza. Si lo hace podría provocar daños o fallas.

Limpie la superficie trasera del asiento del inodoro y los cojines del asiento del inodoro con un paño suave y humedecido en agua.

De lo contrario, la adhesión de suciedad puede causar manchas.

Asegúrese de limpiar las gotas de agua del asiento del inodoro.

De lo contrario, el sensor del asiento podría no funcionar correctamente.

\*1 Excepto cuando se utiliza la "Limpieza de la vara", la "Limpieza de la unidad de la taza" o la "Pulverización manual"

\*2 La tapa del inodoro no se abre automáticamente durante unos 20 segundos luego de encender la alimentación (preparación).

Utilice el control remoto.

# Mantenimiento

## Unidad de la taza



- Esponja para limpieza
- Escobilla
- Detergente neutro para inodoros



- Limpiadores con mayor contenido de ácido o muy alcalinos
- Limpiadores que contienen compuestos abrasivos
- Detergente a base de fluoruro (Contiene fluoruro de hidrógeno o fluoruro de amoníaco)
- Limpiador repelente de agua
- Cepillo de alambre
- Cepillo de nylon, abrasivo, para fregar

### Diariamente aproximadamente

1. Apague la alimentación. (→Página 48)

2. Limpie con una esponja para limpieza o una escobilla.

El nivel del agua en la unidad de la taza se puede bajar para realizar tareas de mantenimiento. Encienda la alimentación. (→Página 48)

#### <Limpieza de la unidad de la taza>

##### Lado posterior del control remoto

Cómo retirar el control remoto (→Página 14)

1) Pulse el botón "Menú, Regresar".

2) Utilice las "Teclas de SELECCIÓN" para seleccionar [MANUAL CLEANING].

Pulse el botón "Entrar".

3) Utilice las "Teclas de SELECCIÓN" para seleccionar [BOWL CLEANING ON/OFF].

Pulse el botón "Entrar".

• El agua en la unidad de la taza fluye, y luego drena. Luego de eso, el nivel del agua cae por alrededor de 50 segundos.

Limpie el interior de la unidad de la taza.



• El agua en la unidad de la taza drena, y luego vuelve a su nivel original.

• Para detener a la mitad del camino.

Presione botón "Detener" en la parte frontal del control remoto.

#### La unidad de la taza está obstruida

Usando un pistón o algo similar proporcione un espacio de 4 in (10 cm) o mayor entre la parte superior de la unidad de la taza y la superficie del agua. Use herramientas disponibles comercialmente que estén fabricadas para desobstruir la unidad de la taza.

(Puede causar desbordamiento de agua sucia y daños por agua.)

#### Si el suelo está sucio

Límpielo con un trapo bien escurrido.

De lo contrario, pueden aparecer manchas o corrosión en el suelo.

**Nota:** Se recomienda sentarse al orinar para así reducir las salpicaduras por permanecer de pie al orinar.

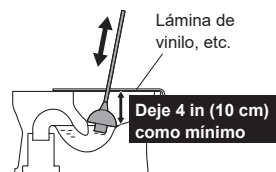

3. Encienda la alimentación. (→Página 48)

▶ Se iluminará el LED de "Alimentación".

#### Atención

**Tenga cuidado de no exponer al agua la unidad superior ni el espacio entre ésta y la unidad de la taza.**

De lo contrario, el agua puede desbordarse en el baño.

**No use limpiadores resistentes al agua, a prueba de manchas ni agentes para revestir la superficie. Estos productos no dañarán la superficie de porcelana, pero es posible que cubran la superficie de porcelana y reduzcan el efecto de la tecnología antimanchas integrada.**

## Pulverización Manual

El rocío EWATER+ se puede aplicar para realizar el mantenimiento y separar la suciedad de la superficie.

### Aproximadamente todos los días

#### <Pulverización manual>

##### Lado posterior del control remoto

Cómo retirar el control remoto (→Página 14)

1) Pulse el botón "Menú, Regresar".

2) Utilice las "Teclas de SELECCIÓN" para seleccionar [MANUAL CLEANING].

Pulse el botón "Entrar".

3) Utilice las "Teclas de SELECCIÓN" para seleccionar [MANUAL SPRAY].

Pulse el botón "Entrar".

▶ El rocío EWATER+ se aplica en la unidad de la taza y bajo la parte delantera del asiento del inodoro. Limpie la parte posterior del asiento del inodoro con un paño suave cada vez que se aplique rocío. Luego de esto, realice el mantenimiento de la unidad de la taza. (→Página 50)

**Nota:** No se puede usar cuando la vara está afuera o cuando esté sentado en el asiento del inodoro.

**Nota:** Para realizar el mantenimiento con una escobilla, etc. (→Page 50 "Limpieza de la unidad de la taza")

# Mantenimiento

## Espacio entre la unidad superior y la unidad de la taza

Puede levantar la unidad superior con el botón del elevador para limpieza y limpiar el espacio entre éste y la unidad de la taza.

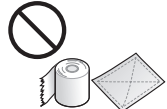
-  • Paño suave humedecido con agua
-  • Papel higiénico  
• Paño seco  
• Esponja para fregar de nailon  
Puede causar daños.

### Aproximadamente una vez al mes

1. Apague la alimentación. (→Página 48)
2. Abra el asiento y la tapa del inodoro.
3. Presione el botón del elevador para limpieza.  
▶ Éste levanta la parte delantera de la unidad superior.

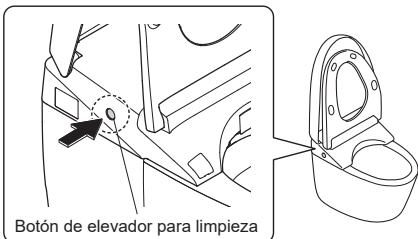

4. Limpie el espacio.  
▶ Limpie con un paño suave humedecido con detergente de cocina neutro y diluido, y luego limpie con un paño suave humedecido con agua para eliminar los restos de detergente.

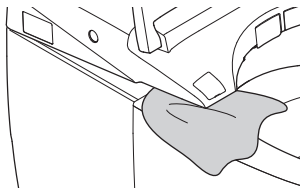

## ⚠ PRECAUCIÓN

No use el producto mientras la unidad superior es levantada por el elevador para limpieza. Al bajar la unidad superior por medio del elevador para limpieza, no coloque los dedos en el espacio entre la unidad superior y la unidad de la taza.

### Atención

No pulverice directamente el limpiador y el agua. No fuerce el asiento ni la tapa del inodoro para que se muevan mientras está levantada la unidad superior.

5. Cierre el asiento del inodoro.

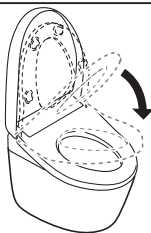

6. Empuje la unidad superior hacia abajo con firmeza hasta que ya no se escuche un clic.

Asegúrese de presionar en estas zonas

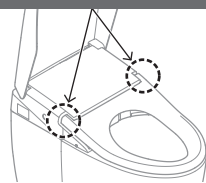

Empújela hacia abajo

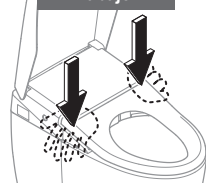

\*Se pueden oír hasta 6 clics.

7. Encienda la alimentación. (→Página 48)

▶ Se iluminará el LED de "Alimentación".

## Espacio entre la unidad superior y la tapa del inodoro

La tapa del inodoro se puede retirar para limpiarla a fondo.

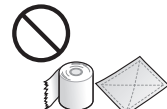
-  • Paño suave humedecido con agua
-  • Papel higiénico  
• Paño seco  
• Esponja para fregar de nailon  
Puede causar daños.

### Aproximadamente una vez al mes

1. Apague la alimentación. (→Página 48)
2. Quite la tapa del inodoro.  
Incline la tapa del inodoro ligeramente hacia el frente.  
A Tire hacia afuera el lateral derecho.  
B Desenganche la bisagra de la lengüeta y tire hacia arriba.  
C Quite la tapa del inodoro.

Sostenga con ambas manos

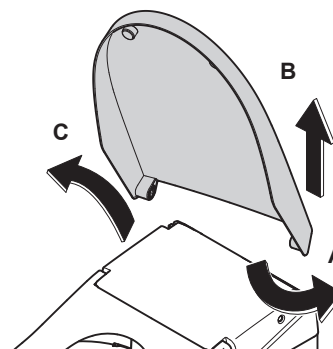

3. Limpie con un paño suave humedecido con agua y bien escurrido.

4. Vuelva a instalar la tapa del inodoro.  
D Alinee el pasador del lateral izquierdo y las piezas de la bisagra.  
Incline la tapa del inodoro ligeramente hacia el frente.  
E Mientras tira hacia afuera el lateral derecho.  
F Instale uniando la bisagra con la lengüeta.

### Atención

Tenga cuidado para no pellizcarse los dedos.

Sostenga con ambas manos

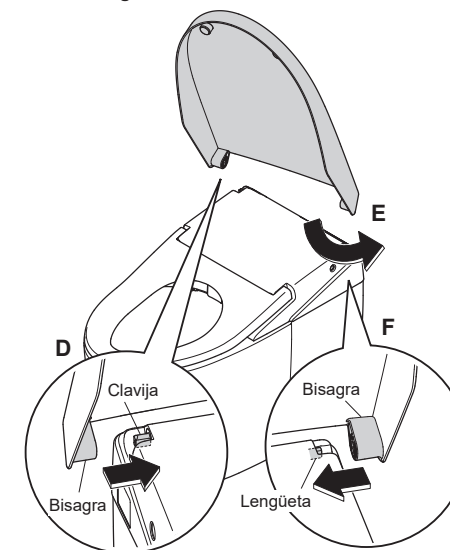

5. Encienda la alimentación. (→Página 48)

▶ Se iluminará el LED de "Alimentación".

6. Abra y cierre la tapa del inodoro para verificar la reinstalación.

# Mantenimiento

## Vara



- Paño suave humedecido con agua

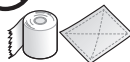

- Papel higiénico
  - Paño seco
  - Esponja para fregar de nailon
- Puede causar daños.

### Aproximadamente una vez al mes Si detecta suciedad (Limpieza de la vara)

#### 1. Extienda la vara.

##### Para operar desde la parte posterior del control remoto

##### Lado posterior del control remoto

Cómo retirar el control remoto (→Página 14)

- 1) Pulse el botón "Menú, Regresar".
- 2) Utilice las "Teclas de SELECCIÓN" para seleccionar [MANUAL CLEANING].  
 Pulse el botón "Entrar".
- 3) Utilice las "Teclas de SELECCIÓN" para seleccionar [WAND CLEANING ON/OFF].  
 Pulse el botón "Entrar".

##### Para operar desde la parte delantera del control remoto

Se recomienda si el control remoto está bloqueado para evitar robos, etc.

- 1) Pulse el botón de "Detención" durante 10 segundos o más.
- 2) Presione el botón "Lavado frontal" durante 3 segundos o más.

- ▶ La vara se extiende y rocía agua para realizar la limpieza.
- ▶ La vara se retrae automáticamente después de unos 5 minutos.

#### 2. Limpie con un paño suave humedecido con agua y bien escurrido.

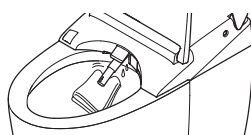

#### Atención

**No empuje, tire ni presione la vara con demasiada fuerza.**  
Puede causar daños o fallas de funcionamiento.

#### 3. Presione el botón "Detención" en la parte delantera del control remoto.

▶ La vara se retrae.

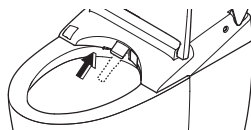

## Filtro desodorizante

### Aproximadamente una vez al mes

#### 1. Apague la alimentación. (→Página 48)

#### 2. Sujete la pestaña del filtro de desodorización y tire de ella hacia usted.

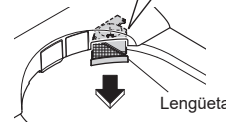
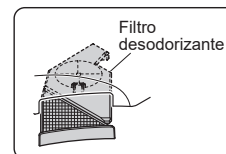

#### Atención

**No tire de la unidad con demasiada fuerza.**  
Si lo hace, puede causar daños o fallas de funcionamiento.  
El filtro de desodorante no se puede quitar completamente.

#### 3. Limpie con un cepillo de dientes o herramienta similar.

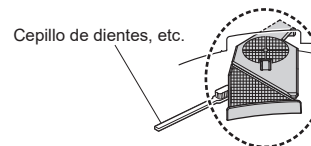

#### 4. Empuje hacia adentro el filtro del desodorante.

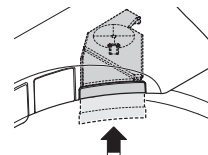

Empuje firmemente hasta su posición original.

#### 5. Encienda la alimentación. (→Página 48)

▶ Se iluminará el LED de "Alimentación".

# Mantenimiento

## Tapón de vaciado con filtro de suministro de agua

Aproximadamente una vez cada 6 meses  
Si considera que la presión del agua ha disminuido

1. Cierre la llave de paso de agua. (→Página 65)  
▶ El suministro de agua se detiene.

### ⚠ PRECAUCIÓN

No retire el tapón de vaciado con filtro de suministro de agua mientras la válvula de corte esté abierta. De lo contrario, el agua puede salpicar.

2.  Presione el botón "LIMPIEZA de la vara".  
• Libere la presión de la tubería de suministro de agua.

3. Apague la alimentación. (→Página 48)

4. Abra el asiento y la tapa del inodoro.

5. Abra la cubierta y retire el tapón de vaciado con filtro de suministro de agua.

- 1) Inserte un destornillador de punta plana en el gancho de la cubierta para abrirla.

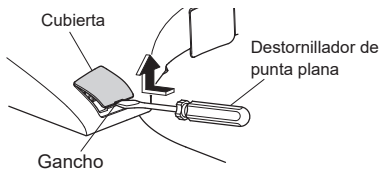

- 2) Afloje el tapón de vaciado con filtro de suministro de agua con un destornillador de punta plana y, luego, tire de él.



6. Limpie el filtro con un instrumento como un cepillo de dientes.

- ▶ Asimismo, retire cualquier resto de polvo del interior del orificio del tapón de vaciado con filtro de suministro de agua.

7. Vuelva a instalar el tapón de vaciado con filtro de suministro de agua y cierre la cubierta.

- 1) Introduzca el tapón de vaciado con filtro de suministro de agua y utilice un destornillador de punta plana para apretarlo con firmeza.



8. Encienda la alimentación. (→Página 48)

- ▶ Se iluminará el LED de "Alimentación".

9. Abra la llave de paso de agua. (→Página 15)

## Filtro de suministro de agua (Unidad de la taza)

Aproximadamente una vez cada 6 meses

1. Retire la cubierta de acceso (izquierda).

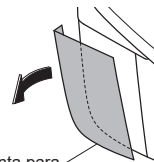

Hay una herramienta para abrir/cerrar en la superficie posterior.

2. Cierre la llave de paso de agua. (→Página 65)

- ▶ El suministro de agua se detiene.

### ⚠ PRECAUCIÓN

No retire el filtro de suministro de agua mientras la válvula de corte esté abierta. De lo contrario, el agua puede salpicar.

## Lleve a cabo lo siguiente siempre

3.  Pulse el botón "LIMPIEZA de la vara".  
• Libere la presión de la tubería de suministro de agua. (De lo contrario, podría salirse el agua.)

4. Apague la alimentación. (→Página 48)

5. Afloje la tapa del filtro de suministro de agua para retirar dicho filtro.

- ▶ Use la herramienta para abrir/cerrar (accesorio).

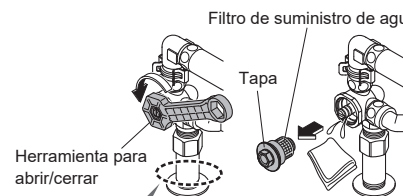

Sostenga el tubo con las manos mientras afloja la tapa.

6. Retire el filtro de suministro de agua de la tapa y límpielo con un cepillo de dientes o un instrumento similar.

### Atención

No use detergente.  
No aplique fuerza excesiva al filtro de suministro de agua. De lo contrario, podría producirse una deformación.

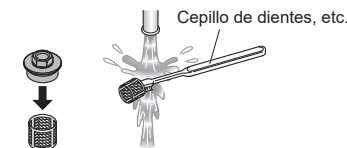

7. Coloque el filtro de suministro de agua en la tapa y, luego, apriete la tapa con la herramienta de apertura/cierre.

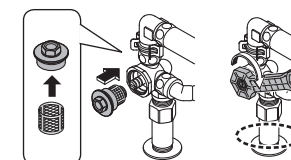

Sostenga el tubo con las manos mientras ajusta la tapa.

8. Abra la llave de paso de agua. (→Página 15)

- ▶ Verifique que no haya pérdidas en la llave de paso o en las conexiones de las tuberías.

9. Coloque la herramienta de apertura/cierre en su posición original y reinstale la cubierta de acceso.

- ▶ Fije la cubierta de acceso izquierda de forma que no haya huecos entre ella y la parte superior y los lados de la unidad de la taza.

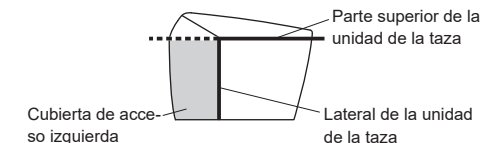

10. Encienda la alimentación. (→Página 48)

- ▶ Se iluminará el LED de "Alimentación".

# ¿Qué hacer?

**Si el agua no fluye debido a una falla en la alimentación eléctrica (cuando no hay fallas de suministro de agua)**

La unidad de la taza puede descargarse con el cordón de suministro de agua manual (naranja) y el cordón de almacenamiento de agua manual (blanco).

## Ver el video

### Si el agua no fluye debido a un corte del suministro eléctrico

<https://youtube.com/playlist?list=PL8IJONSGBXLCS5fHWTMZ13wVNHnjLbYvU>



\*Puede incurrir en gastos de comunicación.

\*Es posible que no pueda ver el video dependiendo de su entorno.

Cordón de suministro de agua manual (naranja)

Cordón de almacenamiento de agua manual (blanco)

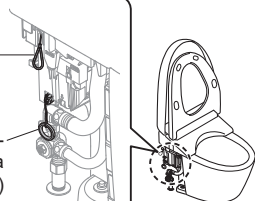

1. Retire la cubierta de acceso (izquierda).

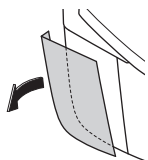

2. Abra el asiento y la tapa del inodoro.

3. Utilice el cordón de suministro de agua manual (naranja) para suministrar agua a la unidad de la taza.
  - 1) Tire del cordón de suministro de agua manual (naranja) hacia su posición de parada.

Tire de él

Empieza a suministrarse agua

Cordón de suministro de agua manual (naranja)

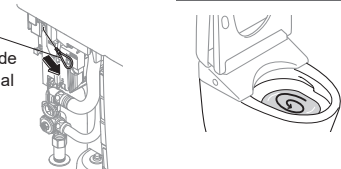

- 2) Suelte el cordón de suministro de agua manual (naranja).

Suéltelo

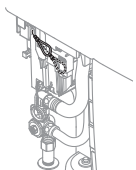

4. Utilice el cordón de almacenamiento de agua manual (blanco) para aumentar el nivel del agua en la unidad de la taza y vacíe el agua de la unidad de la taza.
  - 1) Tire del cordón de almacenamiento de agua manual (blanco) hacia su posición de parada y sujételo.

Tire de él (El nivel del agua de la unidad de la taza sube.)

Aumente el nivel del agua hasta la zona superior de la salida del agua.

Cordón de almacenamiento de agua manual (blanco)

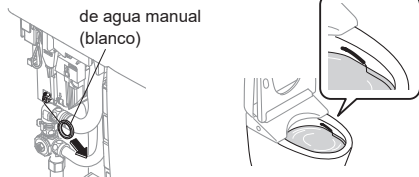

- 2) Suelte el cordón de almacenamiento de agua manual (blanco).

Suéltelo (El agua de la unidad de la taza se vacía y el nivel del agua baja.)

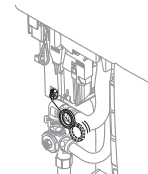

**Nota:** Si tira ininterrumpidamente del cordón de almacenamiento de agua manual (blanco) puede inundar la unidad de la taza.

## Atención

Si la unidad de la taza no se vacía de agua tras soltar el cordón de almacenamiento de agua manual (blanco), la unidad de la taza podría estar obstruida.

Tire del cordón de suministro de agua manual (naranja) hacia su posición de parada, suéltelo y fije la unidad de la taza. (→Página 50)

El agua podría desbordarse.

## Lleve a cabo lo siguiente siempre

5. Cuando el nivel del agua de la unidad de la taza baja hasta el nivel original, utilice el cordón de suministro de agua manual (naranja) para detener el suministro de agua a la unidad de la taza.

## Atención

Si los desechos no se descargan totalmente, repita el procedimiento desde el paso 3.

- 1) Tire del cordón de suministro de agua manual (naranja) hacia su posición de parada.

Tire de él

Cordón de suministro de agua manual (naranja)



- 2) Suelte el cordón de suministro de agua manual (naranja).

Suéltelo



Compruebe que se ha dejado de suministrar agua a la unidad de la taza.

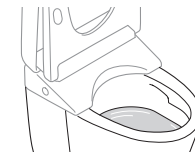

## Atención

El cordón de suministro de agua manual (naranja) se coloca en la posición de parada para suministrar agua a la unidad de la taza o detener el suministro.

Asegúrese de tirar del cordón de suministro de agua manual (naranja) hacia su posición de parada para detener el suministro de agua a la unidad de la taza.

6. Fije la cubierta de acceso izquierda.

► Fije la cubierta de acceso izquierda de forma que, aparentemente, no haya huecos entre ella y la parte superior y los lados de la unidad de la taza.

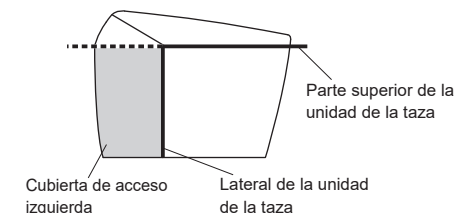

## Atención

Cuando se restablezca la electricidad, asegúrese de realizar una "Descarga".

Para evitar que los desechos se queden en el tubo de descarga.

También puede utilizar un cubo para descargar la unidad de la taza.

(→Página 60)

# ¿Qué hacer?

## Si no circula agua por un corte del suministro de agua

1. Utilice un cubo para descargar la unidad de la taza. (Aproximadamente 6-8 l)

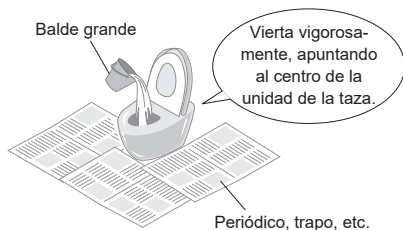

2. Si el nivel del agua es bajo tras la descarga, añada más agua. (Hasta que el nivel del agua no suba más.)
  - Evita los olores.

### Atención

Antes de iniciar el trabajo, apague la "Descarga automática". (→Página 31)

Cuando se restablezca el suministro de agua, asegúrese de utilizar el agua en la bañera o la cocina (no en este producto) para sacar el aire de los tubos de suministro de agua.

De lo contrario, podría introducirse aire u objetos extraños en el producto y provocar fallas.

Tras esto, asegúrese de realizar una descarga completa. Para evitar que los desechos se queden en el tubo de descarga.

## Si el control remoto no funciona

La descarga también se puede realizar con los botones del lado derecho de la unidad superior.

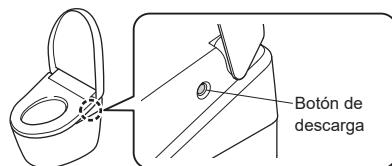

Si el LED de advertencia de batería baja parpadea, reemplace las baterías.

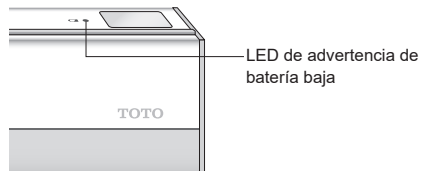

## Cambio de las baterías

1. Apague la alimentación. (→Página 48)
2. Quite el control remoto del soporte. (→Página 14)
3. Abra la cubierta de la batería y reemplace dos baterías AA. (→Página 14)
  - El LED de advertencia de batería baja se apaga.

4. Coloque el control remoto en el soporte. (→Página 14)

5. Encienda la alimentación. (→Página 48)
  - Se iluminará el LED de "Alimentación".

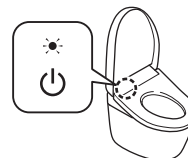

### Atención

Las configuraciones de "ENCENDIDO" / "APAGADO" de las funciones como la función de ahorro de energía se pueden cancelar al reemplazar las baterías. Configúrelas de nuevo.

## Prevención de daños por congelación

Cuando la temperatura ambiente pueda bajar a 32°F (0°C) o menos, tome las medidas necesarias para evitar el congelamiento.

### Atención

Cuando la temperatura ambiente pueda bajar a 32°F (0°C) o menos, no use la función de ahorro de energía. De lo contrario, el producto podría averiarse.

Caliente el baño o tome las medidas necesarias contra el congelamiento, para que la temperatura ambiente no baje a menos de 32°F (0°C).

Antes de comenzar a trabajar, configure "Descarga automática" (Página 31) y "Apertura / cierre automático" (Página 34) en "APAGADO".

### Cómo prevención de daños por congelación (Modo dinámico)

Esta función hace correr el agua de la unidad de la taza y de la unidad superior automáticamente a un intervalo fijo para evitar que se congele.

## Método de configuración

1. Encienda el "Anticongelamiento" con el control remoto. (→Página 43)
  - El LED de "Alimentación" parpadea.
    - El inodoro se descarga en intervalos de alrededor de 10 minutos.
    - Alrededor de 1,69 oz (aproximadamente 50 ml) de agua salen cerca de la vara en intervalos de alrededor de 5 minutos. (La vara permanece retraída).

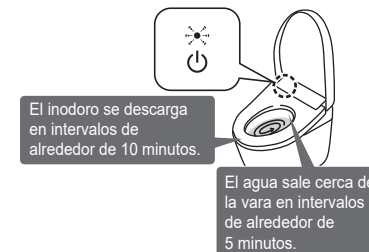

# ¿Qué hacer?

## Largos períodos sin usar

Si el inodoro se encuentra en un lugar que no se visitará durante un período prolongado, vacíe el agua.

El agua en el tanque puede causar fallas de funcionamiento o contaminarse y provocar irritación de la piel u otros problemas.

El agua podría congelarse y provocar daños en el producto.

### Atención

Cuando exista riesgo de congelamiento, tome medidas para prevenirlo. (→Página 43)  
De lo contrario, el producto podría averiarse.

*Nota: No drene agua mientras la unidad superior esté levantada con el "Elevador para limpieza". (→Página 52)*

## Cómo vaciar el agua

1. Cierre la llave de paso de agua. (→Página 65)  
► El suministro de agua se detiene.

### PRECAUCIÓN

No retire el tapón de vaciado con filtro de suministro de agua mientras la válvula de corte esté abierta.

De lo contrario, el agua puede salpicar.

### 2.

Presione el botón "Descarga completa" del control remoto para vaciar el tanque.<sup>\*1</sup>

### 3.

Presione el botón "LIMPIEZA de la vara".

- Libere la presión de la tubería de suministro de agua.

4. Apague la alimentación. (→Página 48)

5. Vacíe el agua de la tubería.

- 1) Abra el asiento y la tapa del inodoro.
- 2) Inserte un destornillador de punta plana en el gancho de la cubierta para abrirla.

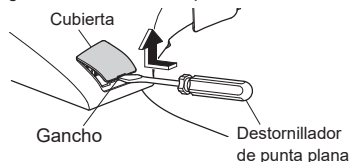

- 3) Afloje el tapón de vaciado con filtro de suministro de agua con un destornillador de punta plana y, luego, tire de él.

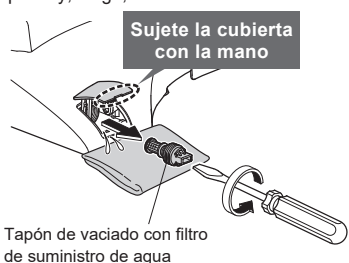

6. Vuelva a instalar el tapón de vaciado con filtro de suministro de agua y cierre la cubierta.

- 1) Introduzca el tapón de vaciado con filtro de suministro de agua y utilice un destornillador de punta plana para apretarlo con firmeza.



### Si se congela el agua

- Agregue una solución anticongelante en el agua en la taza para evitar el congelamiento. (La solución anticongelante no se debe descargar. Recójala después de utilizar el inodoro y deséchela según las normas.)

### Para usar nuevamente el producto

- Se debe volver a suministrar agua. (→Vea abajo.)

### Reabastecimiento de agua

1. Abra la llave de paso de agua. (→Página 15)  
► Verifique que no haya una pérdida de agua desde un tubo o desde la unidad superior.
2. Si la unidad no está encendida, enciéndala. (→Página 48)  
► Se iluminará el LED de "Alimentación".

3. Haga que la vara descargue agua.

- 1) Mantenga la mano o el brazo en contacto con el sensor del asiento. (Para obtener más información, consulte la página 9)
- 2) Pulse el botón "Lavado posterior" para descargar agua de la vara.  
► Recoja el agua en un vaso de papel u otro receptáculo.
- 3) Retire la mano o el brazo del sensor del asiento.

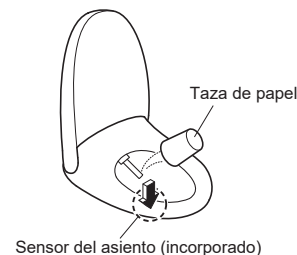

### 4.

Presione el botón "Descarga completa".<sup>\*1</sup>

### Atención

La unidad de la taza no se puede descargar cuando no hay suficiente agua en el tanque. En este caso, no realice ninguna operación.

- Los LED de la pantalla superior parpadean mientras se suministra agua al tanque y, luego, se encienden cuando se completa el suministro de agua. El suministro de agua tarda unos 80 segundos en completarse. (El tiempo requerido depende de las condiciones de uso, como la presión del suministro de agua.)

### Si el resto del agua se ha congelado, y no sale agua

- Caliente el interior del baño. Con un paño humedecido con agua tibia, caliente la manguera de suministro de agua y la llave de paso de agua.

### 5.

Después de que la unidad de la taza se llene de agua, presione botón "Descarga completa" nuevamente.<sup>\*1</sup>

\*1 Si el "Cierre automático de la tapa antes de la descarga" está encendido, la tapa del inodoro se cierra antes de la descarga de la unidad de la taza.



# ¿Qué hacer?

## Eliminación de la Guía de operación

Para eliminar, siga este procedimiento.

1. Apague la alimentación. (→Página 48)
2. Quite el control remoto del soporte. (→Página 14)
3. Retire soporte y la guía de operación.

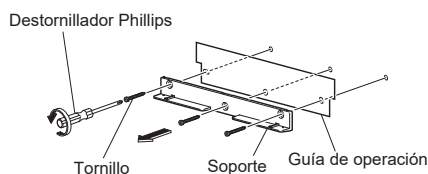

4. Atornille el soporte a la pared.

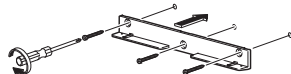

5. Coloque el control remoto en el sujetador. (→Página 14)

6. Encienda la alimentación. (→Página 48)

- El LED "Alimentación" se enciende.

Para volver a instalar la guía de operación, siga el procedimiento anterior.

- Instale la guía de operación en el paso 4.

# Solución de problemas

Primero, intente realizar las medidas que se describen en las páginas 65–76.

Si el problema persiste, comuníquese con el instalador, el vendedor o el servicio de atención al cliente de TOTO (→consulte la información de contacto en la contratapa).

## ⚠ PRECAUCIÓN

En caso de una filtración de agua, cierre la llave de paso de agua.

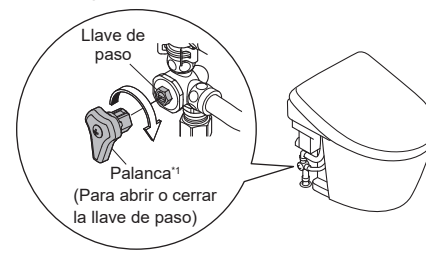

En el siguiente caso, desconecte el enchufe de alimentación y consulte al servicio al cliente de TOTO (→consulte la información de contacto en la contraportada).

El LED de "Alimentación", el LED de "Asiento" y el LED de "Ahorro de energía" están parpadeando



## Primero verifique lo siguiente (A–C)

- A: ¿El LED Alimentación está iluminado?  
¿Funciona la unidad superior?

¿El LED de "Alimentación" de la pantalla superior está parpadeando?

- El "Anticongelamiento" está configurado en "ENCENDIDO". (→Páginas 43, 61)

¿El disyuntor en el tablero de distribución está encendido?

- Verifique que no haya una falla en la alimentación eléctrica o que el disyuntor no esté en posición "APAGADO".

¿La configuración de "ENCENDIDO/APAGADO" está en la posición "APAGADO"?

- Cámbiela a "ENCENDIDO" con el control remoto. (→Página 15 2-2.2)

B: ¿El LED Ahorro de energía está encendido?

- Mientras el LED esté iluminado, la función de ahorro de energía (→Páginas 28, 29) está activada, por lo que se puede reducir la temperatura del asiento del inodoro o puede apagarse el calentador.

C: ¿El control remoto funciona?

¿El LED de advertencia de batería baja en la superficie superior del mando a distancia está parpadeando?

- Cambie las baterías.

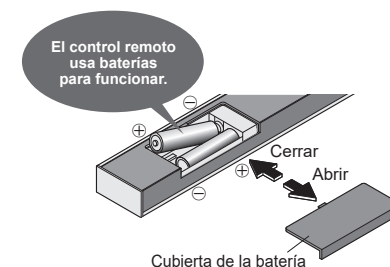

¿El transmisor del control remoto o el receptor del control remoto están bloqueados?

- Quite las obstrucciones, la suciedad, las salpicaduras de agua o cualquier otro bloqueo.

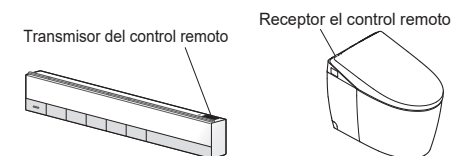

\*1 La manija se encuentra en el lado posterior de la cubierta de acceso izquierda.

# Solución de problemas

## Lavado posterior, Lavado frontal y vara

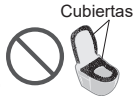
Problema	Verifique
<b>La vara (o el agua de lavado) no sale</b>	<p>Cuando la temperatura es baja, la vara tarda en salir después de que se presiona el botón en el control remoto porque antes el agua debe calentarse.</p> <p>¿Ha estado el inodoro en modo "ENCENDIDO" y se ha utilizado de forma continua durante 2 horas o más? (De ser así, la operación se detiene por razones de seguridad.) ► Levántese del asiento y luego úselo nuevamente.</p> <p>Si la presión del suministro de agua cae considerablemente debido a que, por ejemplo, está usándose el agua en otra parte, o si se produce una falla con el agua, es posible que la función se detenga por razones de seguridad. ► Apague la unidad y espere 10 segundos aproximadamente antes de volver a encenderla. (→Página 48)</p> <p><b>Si vuelve a aparecer el síntoma anterior</b> Es posible que haya una falla de funcionamiento. ► Consulte al servicio de atención al cliente de TOTO (→vea la información de contacto que se encuentran detrás de este manual).</p> <p>Al sentarse en el inodoro, ¿hay alguna cubierta de asiento del inodoro o paño sobre el sensor del asiento? ¿O está sentado sin tocar el sensor del asiento? ► Compruebe la ubicación del sensor del asiento y siéntese de forma que este entre en contacto directamente con su piel. (→Página 9)</p> <p>¿Está usando una cubierta para el asiento, una cubierta para la tapa del inodoro o un asiento para niños? ► Quite las cubiertas. Cuando utilice un asiento para niños o un asiento alto y blando, quítelo después de cada uso. (→Página 10)</p> <p> Cubiertas</p> <p>❗ ¿Está colocando el botón "LIMPIEZA de la vara" en encendido? ❗ ¿Cuando presiona el botón "LIMPIEZA de la vara", "EWATER+" sale desde el entorno de la vara para limpiarla. ► Para limpiar la vara extendida, realice "Limpieza de la vara". (→Página 54)</p>
<b>La vara se extiende pero no sale agua / La presión del agua de lavado es baja</b>	<p>¿Ocurrió una falla del suministro de agua? ► Pulse el botón "Detención" del panel de control y espere a que se restituya el suministro de agua.</p> <p>¿Está cerrada la llave de paso de agua? ► Abra completamente la llave de paso de agua. (→Página 15)</p> <p>¿El tapón de vaciado con filtro de suministro de agua está obstruido con materia extraña? ► Limpie el filtro. (→Página 56)</p> <p>¿La presión del agua está configurada en un nivel bajo? (→Página 19)</p>
<b>El agua de lavado está fría</b>	<p>¿La temperatura del agua tibia está en la posición "APAGADO" o está en un valor bajo? (→Página 24)</p> <p>Cuando la temperatura del agua o del baño es baja, la temperatura del agua puede estar baja en el primer rocío.</p>
<b>Se detiene en la mitad del uso</b>	<p>Las funciones de "Lavado posterior", "Lavado suave posterior", "Lavado frontal" y "Lavado amplia frontal" se detienen automáticamente después de alrededor de 5 minutos de uso continuo.</p> <p>¿El sensor del asiento tiene dificultades para realizar las detecciones? ► Si se levanta ligeramente del asiento o se sienta hacia la izquierda de este, el sensor del asiento puede dejar de detectar su presencia temporalmente, lo que hace que el lavado se detenga de forma prematura. (→Página 9)</p>

## Sale agua inesperadamente por la vara

<p>¿El LED "Alimentación" (verde) está parpadeando en la pantalla superior? ► El "Anticongelante (modo dinámico)" está configurado en "ENCENDIDO". (El agua sale de cerca de la vara en intervalos de aproximadamente 5 minutos y la unidad de la taza se descarga en intervalos de aproximadamente 10 minutos.) (→Páginas 43, 61)</p>
<p>Al sentarse en el asiento del inodoro, el agua sale durante varios segundos mientras el agua se calienta.</p>
<p>¿Se ha encendido el indicador de LIMPIEZA en un ciclo? ► Empezará la función "LIMPIEZA automática de la vara" y la vara se limpiará. (→Página 16)</p>

## Secado con aire caliente

Problema	Verifique
<b>La temperatura del secador es baja</b>	¿Está configurada la temperatura de la secadora en nivel bajo? (→Página 25)
<b>Se detiene en la mitad del uso</b>	<p>La función se detiene automáticamente después de casi 10 minutos de uso constante.</p> <p>¿El sensor del asiento tiene dificultades para realizar las detecciones? ► Si se levanta ligeramente del asiento o se sienta hacia la izquierda de este, el sensor del asiento puede dejar de detectar su presencia temporalmente, lo que hace que el lavado se detenga de forma prematura. (→Página 9)</p>

## Descarga

Problema	Verifique
<b>Para no realizar la descarga</b>	<p>¿La llave de paso está completamente abierta? (→Página 15)</p> <p>¿Se ha producido una interrupción del servicio eléctrico? ► Puede utilizar el cordón de suministro de agua manual (naranja) y el cordón de almacenamiento de agua manual (blanco) para descargar la unidad de la taza. (→Páginas 58, 59)</p> <p>¿Se ha producido una falla con el agua? ► Use un cubo para descargar el agua. (→Página 60)</p>
<b>El inodoro no se descarga aun cuando se presiona el botón del mando a distancia</b>	<p>¿El LED de la pantalla superior parpadea? ► El tanque se está llenado de agua. El suministro de agua tarda un minuto en completarse. (El tiempo requerido depende de las condiciones de uso, como la presión del suministro de agua.)</p>
<b>La unidad de la taza no se limpia automáticamente o la sincronización está demorada (descarga automática)</b>	<p>¿La "Descarga automática" está configurada en "APAGADO"? ► Colóquela en "ENCENDIDO". (→Página 31)</p> <p>Aún si la "Descarga automática" está configurada en "ENCENDIDO", no está disponible en las siguientes instancias.</p> <p><b>Durante unos 60 segundos luego de la descarga de la unidad de la taza.</b> ► Transcurridos unos 60 segundos, utilice el control remoto para descargar la unidad de la taza. (→Página 20)</p> <p><b>Cuando el tiempo que pasa sentado en el asiento del inodoro es inferior a unos 6 segundos.</b> ► Utilice el control remoto para descargar la unidad de la taza. (→Página 20)</p> <p><b>Cuando se utiliza el inodoro parado.</b> ► El agua fluye después de aproximadamente 20 segundos desde que se fue del baño. ► Si el "Cierre automático de la tapa antes de la descarga" está encendido, 30 segundos después de salir del baño, el asiento y la tapa del inodoro se cierran y, luego, la unidad de la taza se descarga.</p>

# Solución de problemas

## Descarga (continuación)

Problema	Verifique
<b>La unidad de la taza no se limpia automáticamente o la sincronización está demorada (descarga automática)</b>	<p>Al sentarse en el inodoro, ¿hay alguna cubierta de asiento del inodoro o paño sobre el sensor del asiento? ¿O está sentado sin tocar el sensor del asiento?</p> <p>► Compruebe la ubicación del sensor del asiento y siéntese de forma que este entre en contacto directamente con su piel. (→Página 9)</p> <p>La sincronización de la "Descarga automática" se puede modificar. (→Página 32)</p>
<b>El inodoro se descarga por sí mismo</b>	<p>¿La "Descarga automática" está configurada en "ENCENDIDO"?</p> <p>► Puede cambiarlo a "APAGADO". (→Página 31)</p> <p>¿El sensor del asiento tiene dificultades para realizar las detecciones?</p> <p>► Si se levanta ligeramente del asiento o se sienta hacia la izquierda de este, el sensor del asiento podría no detectar de manera apropiada, lo que provocará que la unidad de la taza se descargue durante el uso. (→Página 9)</p> <p>Puede realizarse una descarga ligera en las siguientes condiciones debido a la distribución del baño, etc.</p> <ul style="list-style-type: none"> <li>El asiento y la tapa del inodoro están abiertos y usted se para o pasa frente a la unidad de la taza.</li> <li>La "Apertura / cierre automático" está configurada en [SEAT/LID]. (→Página 36)</li> </ul> <p>¿El LED (verde) "Alimentación" de la pantalla superior parpadea?</p> <p>► El "Anticongelamiento" (modo dinámico) está configurado en "ENCENDIDO". (El agua sale cerca de la vara en intervalos de alrededor de 5 minutos y la unidad de la taza se descarga en intervalos de alrededor de 10 minutos). (→Páginas 43, 61)</p>
<b>Los desechos no se descargan totalmente de manera descendente</b>	<p>¿La llave de paso está completamente abierta? (→Página 15)</p> <p>¿El filtro de suministro de agua está obstruido?</p> <p>► Limpie el filtro. (→Página 57)</p> <p>¿El suministro de agua al inodoro se ve alterado por otros accesorios de agua corriente?</p> <p>► Deje de usar otros accesorios y luego descargue el inodoro.</p> <p>¿Usa correctamente los botones de la descarga y de la descarga ligera? (→Página 20)</p> <p>► Descarga completa (para residuos sólidos) : ¡hasta 33 ft (10 m) de papel higiénico (simple).</p> <p>► Descarga ligera (para residuos líquidos) : hasta 10 ft (3 m) de papel higiénico (simple).</p> <p>Puede que se dificulte la descarga dependiendo de la consistencia de los residuos.</p> <p>► Vuelva a descargar el inodoro. Si la taza no se limpia con una descarga, retire los residuos con un cepillo o un instrumento similar. (→Página 50)</p> <p>Mientras el depósito se esté llenando, no puede descargar el inodoro.</p> <p>► Descargue el inodoro una vez que el LED de "Encendido" esté iluminado en la pantalla superior y el tanque esté lleno de agua.</p>
<b>Una pequeña cantidad de agua fluye en la taza tras la descarga.</b>	<p>Si la presión del suministro de agua cae considerablemente (por ejemplo, si se usa el agua en otra parte o si hay un fallo en el agua), se suministrará agua para que la superficie de agua de la taza suba hasta un nivel determinado.</p> <p><b>Si vuelve a aparecer el síntoma anterior</b></p> <p>► Es posible que haya una falla de funcionamiento.</p> <p>Consulte al servicio de atención al cliente de TOTO (→vea la información de contacto que se encuentran detrás de este manual).</p>

## Se sigue suministrando agua a la unidad de la taza

¿Ha detenido el suministro de agua para las descargas en caso de interrupción del servicio eléctrico?

► Tire del cordón de suministro de agua manual (naranja) para detener el suministro de agua. (→Página 59)

## Tras la descarga, permanece un poco de bario

Puede que la descarga de sustancias con una gravedad específica mayor a la del agua (como el bario) resulte más complicada.

► Vuelva a descargar el inodoro. Si la unidad de la taza no se limpia con la descarga, límpiela con una esponja para limpieza o una escobilla. (→Página 50)

## Hay residuos en la superficie de la taza

Puede que el aceite y otras suciedades difíciles de ver queden adheridos a la superficie de la taza.

► Limpie con un detergente para inodoros neutral (no abrasivo). (→Página 50)

## La unidad de la taza no se descarga con el cordón de suministro de agua manual (naranja) ni con el cordón de almacenamiento de agua manual (blanco)

¿Ha tirado del cordón de suministro de agua manual (naranja)?

► Tire del cordón de suministro de agua manual (naranja) para comenzar a suministrar agua. (→Página 58)

El nivel del agua puede no ser suficiente.

► Tire del cordón de almacenamiento de agua manual (blanco) ininterrumpidamente hasta que el nivel del agua de la unidad de la taza alcance la zona superior de la salida del agua. (→Página 58)

## Asiento y tapa del inodoro (Apertura / cierre automático)

Problema	Verifique
<b>La tapa del inodoro no se abre automáticamente</b>	<p>¿La función "Apertura / cierre automático" está en la posición "APAGADO"?</p> <p>► Colóquela en "ENCENDIDO". (→Página 34)</p> <p>Aun cuando la función esté en la posición "ENCENDIDO", "Apertura / cierre automático" solo se activa 15 segundos después de que el asiento o la tapa del inodoro se cierran.</p> <p><b>Cuando la tapa del inodoro se cierra con el control remoto o con la mano</b></p> <p>Para que el producto sea más fácil de usar, se configura un intervalo de tiempo cuando la tapa se cierra hasta que se abra de nuevo.</p> <p>► Muévase lejos del inodoro y espere al menos 15 segundos antes de acercarse de nuevo a la unidad de la taza o para abrir y cerrar manualmente. (→Página 20)</p> <p>¿La "Demora de la apertura automática" está configurada en [SET 2] o [SET 3]? (→Página 35)</p> <p>La tapa del inodoro no se abre automáticamente durante unos 20 segundos luego de encender la alimentación.</p> <p>► Utilice el control remoto para abrirla o cerrarla. (→Página 20)</p> <p>¿Está instalada la tapa del inodoro o cubierta del asiento?</p> <p>► Quite las cubiertas. (→Página 10)</p> <p>Si una función como la "Descarga automática" está operativa, el sensor del cuerpo podría no detectar de manera apropiada.</p> <p>Puede cambiar el rango de detección del sensor del cuerpo. (→Página 47)</p>
<b>La tapa del inodoro no se cierra automáticamente</b>	<p>¿La función "Apertura / cierre automático" está en la posición "APAGADO"?</p> <p>► Colóquela en "ENCENDIDO". (→Página 34)</p> <p>En los siguientes casos, la tapa del inodoro se cierra en alrededor de 5 minutos.</p> <ul style="list-style-type: none"> <li>Cuando no se sienta en el asiento del inodoro</li> <li>Cuando se sentó en el asiento del inodoro por menos de 6 segundos</li> </ul>

# Solución de problemas

## Asiento y tapa del inodoro (Apertura / cierre automático) (continuación)

Problema	Verifique
<b>La tapa del inodoro se abre sola</b>	<p>Dado que el sensor de cuerpo puede detectar el movimiento a través de la pared o la puerta frente al inodoro, la función "Apertura / cierre automático" puede hacer que la tapa del inodoro se abra automáticamente aun cuando esté fuera de la habitación.</p> <ul style="list-style-type: none"> <li>► Puede colocar la función "Apertura / cierre automático" en la posición "APAGADO". (→Página 34)</li> <li>► Puede cambiar el rango de detección del sensor del cuerpo. (→Página 47)</li> </ul> <p>¿Hay un urinal o lavabo también instalados en el baño?</p> <ul style="list-style-type: none"> <li>► El sensor de cuerpo puede detectar a alguien que esté usando el urinal, y esto hace que la tapa del inodoro se abra o se cierre.</li> </ul> <p>La tapa del inodoro se abre antes de aplicar rocío posterior para la "LIMPIEZA automática de debajo del asiento" o la "LIMPIEZA automática de la taza" y se cierra una vez completado el procedimiento.</p> <ul style="list-style-type: none"> <li>► Puede seleccionar no abrir la tapa del inodoro cuando se aplica el rocío. No obstante, puede ser menos efectivo que cuando se aplica rocío tras abrir la tapa del inodoro.</li> </ul> <p><b>Cómo configurar el ajuste</b></p> <p>Pulse el botón "Apertura y cierre de la tapa del inodoro" y el botón "Ajuste de la presión del agua -" al mismo tiempo por 10 segundos o más.</p> <p>El ajuste cambia cada vez que estos se mantienen pulsados por 10 segundos o más.</p> <ul style="list-style-type: none"> <li>• Aplicación de rocío tras abrir la tapa del inodoro: Pitido breve ↓↑</li> <li>• Aplicación de rocío sin abrir la tapa del inodoro: Pitido largo &lt;Configuración completa&gt;</li> </ul>
<b>La tapa del inodoro se cierra sola</b>	<p>¿La función "Apertura / cierre automático" está en la posición "ENCENDIDO"?</p> <ul style="list-style-type: none"> <li>► Puede cambiarlo a "APAGADO". (→Página 34)</li> </ul> <p>¿La "Demora del cierre automático" está configurada en [SET 1]? (→Página 34)</p> <p>Al sentarse en el inodoro, ¿hay alguna cubierta de asiento del inodoro o paño sobre el sensor del asiento? ¿O está sentado sin tocar el sensor del asiento?</p> <ul style="list-style-type: none"> <li>► Compruebe la ubicación del sensor del asiento y siéntese de forma que este entre en contacto directamente con su piel. (→Página 9)</li> </ul>
<b>La tapa y el asiento del inodoro se abren al mismo tiempo</b>	<p>¿Está configurado "Asiento/tapa" a "Asiento-tapa"? (→Página 36)</p>
<b>Se detiene (o se cierra) durante la apertura</b>	<p>Si la tapa o el asiento del inodoro chocan contra una obstrucción la primera vez que se abren después de encender la alimentación, es posible que se detengan (o cierren) parcialmente durante la próxima operación.</p> <ul style="list-style-type: none"> <li>► Elimine cualquier obstrucción y apague la alimentación. Vuelva a encender la alimentación transcurridos unos 5 segundos. Luego, pulse el botón "Apertura y cierre de tapa del inodoro" del control remoto. (→Página 20)</li> </ul>
<b>La tapa del inodoro no se cierra</b>	<p>El momento en que se cierra la tapa del inodoro puede variar según las funciones que se utilicen.</p>
<b>No se puede abrir ni cerrar con el control remoto</b>	<p><b>Si se abre de forma automática.</b></p> <ul style="list-style-type: none"> <li>► Consulte la sección "¿Funciona el control remoto?" (→Página 65)</li> </ul> <p><b>Si la apertura automática tampoco funciona</b></p> <ul style="list-style-type: none"> <li>• La tapa del inodoro puede no estar colocada correctamente.</li> <li>► Instálelos correctamente. (→Página 53)</li> </ul> <p>Pueden producirse detecciones incorrectas cuando el producto funciona en un ambiente con luces fluorescentes.</p>

## Asiento y tapa del inodoro

Problema	Verifique
<b>El asiento del inodoro está frío</b>	<p>¿La temperatura del asiento del inodoro está en la posición "APAGADO" o está configurada en un valor bajo? (→Páginas 24, 25)</p> <p>¿La función de ahorro de energía está funcionando?</p> <p>La función de ahorro de energía está encendida cuando el LED "Ahorro de energía" está encendido y el LED "Alimentación" está apagado en la pantalla superior. Cuando se sienta en el asiento del inodoro, el calentador se enciende temporalmente y el asiento del inodoro se calienta en aproximadamente 15 minutos. (→Páginas 28, 29)</p> <ul style="list-style-type: none"> <li>► Puede cambiarlo a "APAGADO" si la función de ahorro de energía está en "ENCENDIDO". (→Páginas 30, 31)</li> </ul> <p>¿Ha estado sentado durante mucho tiempo?</p> <p>Después de unos 20 minutos de estar sentado, la temperatura comienza a descender y, después de 1 hora aproximadamente, el calentador del asiento se apaga.</p> <ul style="list-style-type: none"> <li>► Párese del asiento y después úselo de nuevo.</li> </ul> <p>¿Está colocada la tapa del inodoro o la cubierta del asiento?</p> <ul style="list-style-type: none"> <li>► Quite las cubiertas. (→Página 10)</li> </ul>
<b>El asiento y la tapa del inodoro se cierran solos y, luego, se descarga la unidad de la taza</b>	<p>¿El "Cierre automático de la tapa antes de la descarga" está encendido? (→Páginas 32, 33)</p>

# Solución de problemas

## Cierre automático de la tapa antes de la descarga

Problema	Verifique
<b>El "Cierre automático de la tapa antes de la descarga" no funciona</b>	<p>¿El "Cierre automático de la tapa antes de la descarga" está apagado? ► Enciéndalo. (→Páginas 32, 33)</p> <p><b>Si el "Cierre automático de la tapa antes de la descarga" está encendido:</b> Compruebe las configuraciones de la "Descarga automática" y la "Apertura / cierre automático". (→Páginas 31, 34)</p> <p>Aunque la "Descarga automática" esté encendida, el "Cierre automático de la tapa antes de la descarga" no se activa en los siguientes casos.</p> <p><b>Durante unos 60 segundos luego de la descarga de la unidad de la taza.</b> ► Transcurridos unos 60 segundos, utilice el control remoto para descargar la unidad de la taza. (→Página 20)</p> <p><b>Cuando el tiempo que pasa sentado en el asiento del inodoro es inferior a unos 6 segundos.</b> ► Utilice el control remoto para descargar la unidad de la taza. (→Página 20)</p> <p><b>Cuando se utiliza el inodoro parado.</b> ► Unos 30 segundos luego de salir del baño, el asiento y la tapa del inodoro se cierran y, a continuación, la unidad de la taza se descarga.</p>
<b>La tapa del inodoro se cierra demasiado pronto o demasiado tarde</b>	<p>Puede cambiar la "Demora de descarga automática" para modificar el tiempo que transcurre antes de que se cierre la tapa del inodoro. (SET 1 / SET 2 / SET 3) (→Página 32)</p>

## Ahorro de energía

Problema	Verifique
<b>El LED de ahorro de energía no se enciende</b>	<p>¿Se ha apagado la alimentación del producto o se ha producido una interrupción del servicio eléctrico? El LED de la función de ahorro de energía de la pantalla superior podría apagarse cuando se enciende la alimentación aunque dicha función esté encendida. Se encenderá dentro de unas 24 horas desde que la configuración se haya guardado.</p>
<b>La función de ahorro de energía con temporizador no funciona</b>	<p>¿Se han cambiado las baterías del control remoto? "Ahorro de energía con temporizador" puede cancelarse cuando se reemplazan las baterías. ► Configure el ahorrador de energía del temporizador de nuevo al momento en que quiere que inicie. (→Página 31)</p>
<b>La función de ahorro automático de energía+ o ahorro automático de energía no funciona</b>	<p>Como la función tarda varios días en aprender las condiciones de uso antes de iniciar la función de ahorro de energía, según la frecuencia de uso la cantidad de energía que se ahorra puede ser poca. ► Revise la función de ahorro de energía. (→Páginas 28, 29)</p>

## Desodorizante

Problema	Verifique
<b>Aparentemente, el desodorizante no funciona</b>	<p>¿La función "Desodorizante" está en la posición "APAGADO"? ► Colóquela en "ENCENDIDO". (→Página 38)</p> <p><b>Si no escucha ningún sonido de funcionamiento, aun cuando se sienta en el asiento del inodoro.</b> ► Siéntese de tal forma que su piel esté en contacto directo con el sensor del asiento. (→Página 9)</p> <p><b>Si escucha un sonido de funcionamiento del desodorizante, pero los olores no se eliminan.</b> ► Limpie el filtro desodorizante. (→Página 55)</p>
<b>Hay un olor extraño</b>	<p>¿Está usando un ambientador o un desodorante de ambientes que compró por su cuenta? Esto puede reducir la efectividad del desodorizante del inodoro o generar olores extraños. ► Quite el ambientador o el desodorante.</p>
<b>La función de desodorizante automático no funciona</b>	<p>¿La función "Desodorizante de encendido automático" está en la posición "APAGADO"? ► Colóquela en "ENCENDIDO". (→Página 39)</p> <p>El desodorizante de encendido automático se inicia aproximadamente 10 segundos después de que se levante del asiento del inodoro.</p>

## Sanitario

Problema	Verifique
<b>El rocío previo y el rocío posterior no funcionan</b>	<p>¿Está "Limpieza automática de la taza" configurado en "APAGADO"? ► Configurar a "ENCENDIDO". (→Página 37)</p> <p>Las siguientes funciones no funcionan cuando el asiento del inodoro está abierto. ¿Está configurado "Asiento/tapa" de "Apertura / cierre automático" para [Seat*lid]? ► Puede cambiarlo a "Tapa". (→Página 36)</p> <p>Si utiliza rocío previo o rocío posterior justo después de que una persona haya salido del baño, podría no activarse.</p>
<b>El rocío no se aplica en la "LIMPIEZA automática de debajo del asiento"</b>	<p>Si se apaga la "LIMPIEZA automática de la taza", tampoco se aplica rocío para la "LIMPIEZA automática de debajo del asiento". ► Encienda la "LIMPIEZA automática de la taza". (→Página 37)</p>
<b>El rocío no se aplica a toda la parte posterior del asiento del inodoro</b>	<p>La "LIMPIEZA automática de debajo del asiento" y la "Pulverización manual" aplican rocío bajo la parte delantera del asiento del inodoro, donde la orina tiende a salpicar.</p>
<b>La brisa previa se rocía espontáneamente</b>	<p>Dado que el sensor de cuerpo puede detectar el movimiento a través de la pared o la puerta frente al inodoro, la función "LIMPIEZA automática de la taza" puede hacer que el inodoro tenga un rocío previo aun cuando esté fuera del baño. ► También puede configurar la "LIMPIEZA automática de la taza" en "APAGADO". (→Página 37)</p> <p>Si las funciones de lavado (p. ej., Lavado posterior y Lavado frontal) no se usan durante cerca de 8 horas, "LIMPIEZA automática de la taza" se activa y se aplica el rocío dentro de la unidad de la taza.</p>

# Solución de problemas

## Luz

Problema	Verifique
<b>La luz tenue, la luz de la taza y el indicador de LIMPIEZA no se encienden</b>	¿La "Luz tenue", la "Luz de la taza", o el "Indicador de LIMPIEZA" están apagados? ► Configurar a "ENCENDIDO". (→Páginas 41, 42)
<b>La luz tenue está encendida permanentemente</b>	¿La "Luz noche" ("Modo noche") está encendida? ► Si está encendida, la luz tenue está encendida permanentemente. También puede apagarla [STANDBY]. (→Página 40)

## Otros

Problema	Verifique
<b>Hay filtraciones de agua en las conexiones de la tubería</b>	En caso de que haya alguna tuerca floja en una conexión, ajústela con una llave de tuercas o herramienta similar. ► Si la pérdida de agua no cesa, cierre la llave de paso y consulte al servicio al cliente de TOTO. (→consulte la información de contacto en la contraportada)
<b>La pantalla del control remoto se apaga</b>	La pantalla se apaga cuando no se presiona ningún botón durante 60 segundos o más.
<b>El agua salpica cuando usa el inodoro</b>	El agua en la unidad de la taza que se usa para ocultar el olor al excremento es lo que produce las salpicaduras. ► Si se agrega papel higiénico en la superficie del agua se puede reducir levemente la salpicadura. Puede rebajar el nivel del agua de la unidad de la taza. (→Página 44)
<b>Cuando realice la descarga, escuchará un ruido como un chapoteo debajo del suelo</b>	Hay casos en los que el sonido se da dentro del tubo de descarga para que el dispositivo garantice que haya agua en la unidad de la taza una vez descargada la unidad.
<b>Cuando se realice la descarga, escuchará un sonido como de gorgoteo</b>	Cuando el inodoro se descarga junto con los desechos, el sonido es el resultado del aire, los desechos y el agua que es arrastrada por el sistema.
<b>Hay manchas negras sobre o alrededor de la unidad de la taza</b>	El amoníaco en la orina puede producir manchas negras. ► Si la orina se ha salpicado en la unidad de la taza o en el suelo, limpie inmediatamente.

## La unidad superior hace un ruido

### Al ingresar al baño

Si "LIMPIEZA automática de la taza" está en "ENCENDIDO", puede que escuche que el rociado previo está rociando en la unidad de la taza para que sea más difícil que se adhiera el polvo.

► Puede cambiarlo a "APAGADO". (→Página 37)

### Al usar las funciones de lavado (Lavado posterior, Lavado posterior suave o Lavado frontal)

Puede oír el sonido de la bomba en funcionamiento mientras se suministra el agua de lavado.

### Al alejarse de la unidad de la taza después del uso

Cuando "Desodorizante de encendido automático" está en la posición "ENCENDIDO", los sonidos de la operación aumentan durante 60 segundos luego de ponerse de pie frente al asiento del inodoro.

► Puede cambiarlo a "APAGADO". (→Página 39)

Si "LIMPIEZA automática de la vara" está configurada en "ENCENDIDO" y utiliza las funciones de lavado (como Lavado posterior y Lavado frontal), puede escuchar que la vara se extiende y limpie con "EWATER+".

► Puede cambiarlo a "APAGADO". (→Página 36)

Si "LIMPIEZA automática de la taza" está en "ENCENDIDO" y puede sentarse en el asiento del inodoro y usar el inodoro, puede escuchar el rocío de "EWATER+" rociado dentro de la unidad de la taza.

► Puede cambiarlo a "APAGADO". (→Página 37)

Puede escuchar que la vara se extiende y el agua restante en el producto se vacía después de "LIMPIEZA automática de la vara" y se realizan otras funciones.

### Cuando no se usa el producto (Por ejemplo, en la noche)

Puede escuchar los siguientes sonidos si la "LIMPIEZA automática de la vara" o "LIMPIEZA automática de la taza" están en "ENCENDIDO" y si no utiliza las funciones de lavado (como Lavado posterior y Lavado frontal) durante aproximadamente 8 horas.

"LIMPIEZA automática de la vara" : Sonido de limpieza de la vara con "EWATER+"  
: Sonido de extender la vara y vaciar el agua restante del producto después de la operación de funciones

"LIMPIEZA automática de la taza" : Sonido y ruido de funcionamiento de la aplicación de rocío EWATER+ en la unidad de la taza.

► Puede cambiarlo a "APAGADO". (→Páginas 36, 37)

Debido a que el sensor del cuerpo puede detectar movimiento a través de la pared o la puerta frente al inodoro, las funciones "Apertura / cierre automático" y "LIMPIEZA automática de la taza" pueden producir un rocío previo, o que se abra la tapa, aun cuando esté fuera del baño.

► También puede configurar "Apertura / cierre automático" o "LIMPIEZA automática de la taza" en "APAGADO". (→Páginas 34, 37)

► Puede cambiar el rango de detección del sensor del cuerpo. (→Página 47)

Es posible que se produzca un ruido de funcionamiento al extender la vara para evitar daños debidos a la congelación al descargar el agua que queda dentro del producto.

# Solución de problemas

## Otros (continuación)

Problema	Verifique
<b>Hay un limo negro o rosa en la superficie de la taza</b>	Es el resultado del crecimiento de esporas micóticas aéreas o de bacterias que alimenan la suciedad de la taza del inodoro. ► Limpie con un limpiador neutral para inodoro (no abrasivo).
<b>Hay gotas de agua en la superficie de la unidad</b>	La condensación ocurre cuando la humedad es alta y hay una diferencia significativa entre la temperatura del agua y la de la habitación. ► Seque las gotas con un paño seco. (La condensación se puede generar en tazas a prueba de condensación cuando la diferencia entre la temperatura de la habitación y la de agua supera los 59 °F (15 °C) y los niveles de humedad ambiental alcanzan el 80 %.)
<b>El tanque tarda mucho tiempo en llenarse</b>	¿Está completamente abierta la llave de paso? (→Página 15)  ¿Están el filtro de vaciado con filtro o el tapón de vaciado con filtro de suministro de agua obstruidos? ► Limpie el filtro. (→Páginas 56, 57)
<b>Tras la descarga de la unidad de la taza se escucha un golpe</b>	Se ha producido un golpe de ariete en las tuberías mientras se realizaba o se detenía el suministro de agua. ► Apriete la válvula de corte para reducir el caudal de agua a un grado que no afecte el uso práctico del inodoro.
<b>La unidad superior no se puede operar desde el control remoto</b>	Siga las instrucciones de "Compruebe primero (A-C)". (→Página 65)  Las siguientes condiciones pueden afectar al rendimiento de recepción del control remoto, lo que puede provocar que no se pueda operar la unidad superior. <ul style="list-style-type: none"> <li>• Si el tamaño de la habitación, la distribución de las instalaciones fijas, etc. interfieren</li> <li>• Si el color del techo o de las paredes es demasiado oscuro o interfieren sus formas o materiales</li> <li>• Si hay un estante o gabinete montado en la pared detrás de la unidad superior</li> <li>• Si se utiliza un sistema de iluminación con inversor</li> </ul> ► Cambie la posición del control remoto y vuelva a intentarlo.

# Especificaciones

Elemento	NEOREST AS
Alimentación nominal	CA 120 V, 60 Hz
Consumo nominal	1283 W
Consumo máximo de energía	1439 W <A una temperatura del agua suministrada de 32 °F (0 °C)>
Tipo de calentador de agua	Tipo instantáneo
Longitud del cable de alimentación	3,9 ft (1,2 m)
Nivel de protección de agua	IPX4
Unidad de la taza	
Volumen de descarga	Lleno 1,0 gal (3,8 L), Ligero 0,8 gal (3,0 L)
Sistema de suministro de agua	Suministro directo, suministro presurizado
Tipo de descarga	Descarga ciclónica
Estilo de la taza	Alargada
Anticongelamiento	
Modo dinámico	Volumen de descarga (dinámico) <sup>1</sup> : 7,7 gal/h (29 L/h)
Unidad superior	
Lavado	
Volumen de agua <sup>2</sup>	Lavado posterior: Aprox. 0,08 - 0,11 gal/min (Aprox. 0,32 - 0,43 L/min) Lavado posterior suave: Aprox. 0,08 - 0,11 gal/min (Aprox. 0,32 - 0,43 L/min) Lavado frontal: Aprox. 0,08 - 0,11 gal/min (Aprox. 0,29 - 0,43 L/min) Lavado frontal amplia: Aprox. 0,09 - 0,11 gal/min (Aprox. 0,35 - 0,43 L/min)
Temperatura del agua	Rango ajustable de temperatura: APAGADO, entre 86 - 104°F (entre 30 - 40°C)
Capacidad del calentador	1116 W
Dispositivo de seguridad	Fusible de temperatura
Dispositivo de prevención de reflujos	Interruptor de vacío, válvula de retención
Asiento calentado	
Temperatura de la superficie	Rango ajustable de temperatura: APAGADO, entre 82 - 97°F (entre 28 - 36°C) (Ahorro de energía automático: Cerca de 79°F (cerca de 26°C), Ahorro de energía automático+: APAGADO)
Capacidad del calentador	50 W
Dispositivo de seguridad	Fusible de temperatura
Desodorizante	
Método	Desodorización con O <sub>2</sub>
Volumen del flujo de aire	Modo normal: aprox. 3,17 ft <sup>3</sup> /min. (Aprox. 0,09 m <sup>3</sup> /min.), Potencia de arranque: aprox. 5,65 ft <sup>3</sup> /min. (Aprox. 0,16 m <sup>3</sup> /min.)
Consumo de energía	Modo normal: aprox. 1,6 W, Potencia de arranque: aprox. 4,0 W
Secador de aire caliente	
Temperatura del aire caliente <sup>3</sup>	Rango ajustable de temperatura: entre 95 - 140°F (entre 35 - 60°C)
Volumen del flujo de aire	Aprox. 8,83 ft <sup>3</sup> /min (Aprox. 0,25 m <sup>3</sup> /min)
Capacidad del calentador	258 W
Dispositivo de seguridad	Fusible de temperatura
Presión del suministro de agua	Presión de agua mínima necesaria: 7,25 PSI (0,05 MPa) <Dinámico, 2,6 gal/min (10 L/min)>, Presión de agua máxima necesaria: 108,75 PSI (0,75 MPa) <Estática>
Temperatura del suministro de agua	32 - 95 °F (0 - 35 °C)
Temperatura del ambiente de trabajo	32 - 104 °F (0 - 40 °C)
Dimensiones	Ancho 1,27 x diámetro 2,27 x alto 1,78 ft (Ancho 386 x diámetro 692 x alto 544 mm)
Peso	Aprox. 97 lb (aprox. 44 kg) <Unidad superior aprox. 15 lb (aprox. 7 kg), unidad de la taza aprox. 82 lb (aprox. 37 kg)>

Al desechar este producto, siga las pautas locales o estatales para la eliminación correcta.

\*1 El volumen de la descarga cambia dependiendo de la presión del agua.

\*2 A una presión del agua (dinámica) de 29 PSI (0,20 MPa)

\*3 Temperatura medida por la empresa TOTO en la salida de aire caliente.

# Garantía limitada

## Garantía limitada de tres años

1. TOTO garantiza que sus productos de la marca Neorest no presentan defectos en los materiales ni en la mano de obra durante el uso normal cuando se instalan y se le realiza el mantenimiento adecuado, por un período de tres (3) años a partir de la fecha de compra. Esta garantía limitada es válida solo para el COMPRADOR ORIGINAL del producto y no es transferible a ningún tercero, como por ejemplo los subsiguientes compradores o propietarios del producto.  
La presente garantía rige solo para productos de la empresa TOTO adquiridos e instalados en Estados Unidos y Canadá.
2. Las obligaciones de la empresa TOTO según esta garantía se limitan a reparar, reponer o adaptar, a criterio de TOTO, el Producto o las piezas que presenten defectos durante el uso normal, siempre y cuando tal Producto se haya instalado, utilizado y mantenido correctamente de acuerdo con las instrucciones.  
La empresa TOTO se reserva el derecho de efectuar las inspecciones que puedan resultar necesarias para determinar la causa del defecto. La empresa TOTO no cobrará por la mano de obra o los repuestos relativos a las reparaciones o cambios cubiertos por la garantía. La empresa TOTO no se hace responsable por el costo de la desinstalación, devolución o reinstalación del Producto.
3. La presente garantía no es válida en los siguientes casos:
  - a) Daños o pérdidas provocados por desastres naturales tales como incendios, terremotos, inundaciones, explosiones, tormentas eléctricas, etc.
  - b) Daños o pérdidas provocados por cualquier tipo de accidente, uso irracional, uso inadecuado, abuso, negligencia, cuidado inadecuado o mantenimiento del Producto.
  - c) Daños o pérdidas provocados por sedimentos o sustancias extrañas presentes en la red de abastecimiento de agua.
  - d) Daños o pérdidas provocados por la calidad del agua en la zona donde se utiliza el Producto.
  - e) Daños o pérdidas provocados por una instalación incorrecta, por la instalación del Producto en ámbitos rigurosos o peligrosos, o por errores en la extracción, reparación o modificación del Producto. Esto es válido para los lugares donde la presión del agua supera los estándares o normativas locales. (NOTA: El Producto puede utilizarse con una presión máxima de 80 psi. Consulte los requisitos en los estándares o normativas locales).
  - f) Daños o pérdidas provocados por sobretensiones, rayos u otras situaciones fuera de la responsabilidad de la empresa TOTO o para las que el Producto no está diseñado, como por ejemplo no utilizar el cable y el enchufe provistos de fábrica, usar un tomacorriente flojo o averiado, conectar el producto a una corriente eléctrica que no sea de 120 V y 60 Hz o no usar un tomacorriente (con puesta a tierra y fusible) conectado a un disyuntor de falla a tierra.

- g) Daños o pérdidas provocados por el uso y desgaste normales, como pérdida del brillo, rasguños o decoloración en el tiempo a causa del uso, la limpieza, el agua o las condiciones atmosféricas, como por ejemplo el uso de lejía (lavandina), líquidos alcalinos, limpiadores ácidos, soluciones de limpieza en seco (polvos) o cualquier otro producto abrasivo de limpieza, así como la utilización de esponjas metálicas o de nailon.
  4. La garantía pierde su validez si la etiqueta de Peligro (sobre las juntas de la parte posterior de la unidad superior del Producto) se rompe o no se mantiene intacta.
  5. Para que esta garantía sea válida, debe presentarse una prueba de compra. La empresa TOTO sugiere registrar la garantía después de la compra para crear un registro de propiedad del Producto en <http://www.totousa.com>. Tal registro es completamente voluntario; usted disfrutará de todos los derechos de la garantía limitada aunque no registre el Producto.
  6. Si el producto se utiliza de forma comercial o se instala fuera de Estados Unidos y Canadá, la empresa TOTO garantiza el producto contra defectos de materiales o fabricación durante un período de un (1) año a partir de la fecha de instalación del producto, siempre y cuando se utilice de forma normal; excepto la duración de la garantía, todos los demás términos siguen siendo válidos.
  7. Esta garantía le otorga derechos legales específicos. Es posible que usted tenga otros derechos, los cuales varían según el estado, la provincia o el país en el que resida.
  8. Para solicitar un servicio de reparación cubierto por esta garantía, lleve el Producto a un centro de servicio técnico TOTO (o envíelo con envío prepago) junto con una prueba de compra (el recibo de venta original) y una carta que detalle el problema. También puede comunicarse con un distribuidor o servicio de mantenimiento de la empresa TOTO o escribir a TOTO U.S.A., INC., 1155 Southern Road, Morrow, GA 30260, teléfono (888) 295-8134 ó (678) 466-1300 si reside fuera de los EE. UU. Si debido al tamaño del Producto o la naturaleza del defecto el Producto no puede enviarse a la empresa TOTO, el recibo por parte de la empresa TOTO de la notificación por escrito del defecto junto con la prueba de compra (el recibo de venta original) constituirá el acto de entrega. En tal caso, la empresa TOTO puede optar por reparar el Producto en la dirección del comprador o pagar el transporte del Producto a un centro de servicio técnico.
- ADVERTENCIA: La empresa TOTO no se hace responsable por ningún tipo de falla o daño que sufra el Producto como consecuencia de las cloraminas que se utilizan en la red pública de suministro de agua o de los soluciones de limpieza que contienen cloro (hipoclorito de calcio).NOTA: El cloro muy concentrado o los productos derivados del cloro pueden dañar gravemente los accesorios. Tal daño puede provocar fugas e importantes daños materiales.

LA PRESENTE GARANTÍA ESCRITA ES LA ÚNICA GARANTÍA QUE OTORGA LA EMPRESA TOTO. COMO RE-SARCIMIENTO, EL COMPRADOR ORIGINAL RECIBIRÁ EXCLUSIVAMENTE LA REPARACIÓN, REPOSICIÓN O ADAPTACIÓN QUE CORRESPONDA SEGÚN ESTA GARANTÍA. LA EMPRESA TOTO NO SE HACE RESPONSABLE POR LA PÉRDIDA DEL PRODUCTO NI POR OTROS DAÑOS O GASTOS FORTUITOS, ESPECIALES O RESULTANTES QUE SUFRA EL COMPRADOR ORIGINAL, NI POR LA MANO DE OBRA Y DEMÁS COSTOS QUE GENERE LA INSTALACIÓN O DESINSTALACIÓN, LAS REPARACIONES POR PARTE DE TERCEROS U OTROS GASTOS QUE AQUÍ NO SE DETALLAN DE FORMA ESPECÍFICA. EN NINGÚN CASO LA RESPONSABILIDAD DE LA EMPRESA TOTO SUPERARÁ EL PRECIO DEL PRODUCTO. EXCEPTO EN LA MEDIDA EN QUE LA LEGISLACIÓN VIGENTE LO PROHIBA, SE RECHAZA EXPRESAMENTE TODA GARANTÍA IMPLÍCITA, COMO POR EJEMPLO LA COMERCIABILIDAD O IDONEIDAD PARA EL USO O PARA UN FIN DETERMINADO. ALGUNOS ESTADOS NO PERMITEN LA APLICACIÓN DE LIMITACIONES EN LA DURACIÓN DE UNA GARANTÍA IMPLÍCITA, NI LA EXCLUSIÓN O LIMITACIÓN DE LOS DAÑOS FORTUITOS O RESULTANTES, DE MANERA QUE LA LIMITACIÓN Y LA EXCLUSIÓN ANTERIORES PUEDEN NO REGIR EN SU CASO.