

TOTO

TOTO U.S.A., Inc.

1155 Southern Road Morrow, GA 30260

Téléphone : (770) 282-8686

Enregistrement de garantie et demande d'information

Pour l'enregistrement de garantie du produit, TOTO U.S.A. Inc. recommande l'enregistrement de garantie en ligne. Visitez notre site Web <http://www.totousa.com>. Pour toute question relative à la politique ou à la couverture de garantie, contactez TOTO U.S.A. Inc.,

Customer Service Department, 1155 Southern Road, Morrow, GA 30260 (888) 295 - 8134 ou (678) 466 - 1300 pour les appels hors des États-Unis.

- Nous vous recommandons de prendre en note les renseignements suivants pour obtenir un service plus rapide.

Date d'achat :	Magasin :
Date : année mois jour	Tél. : ()

TOTO

Mode d'emploi

WASHLET

washlèt

SW3074T40
SW3074
SW3024

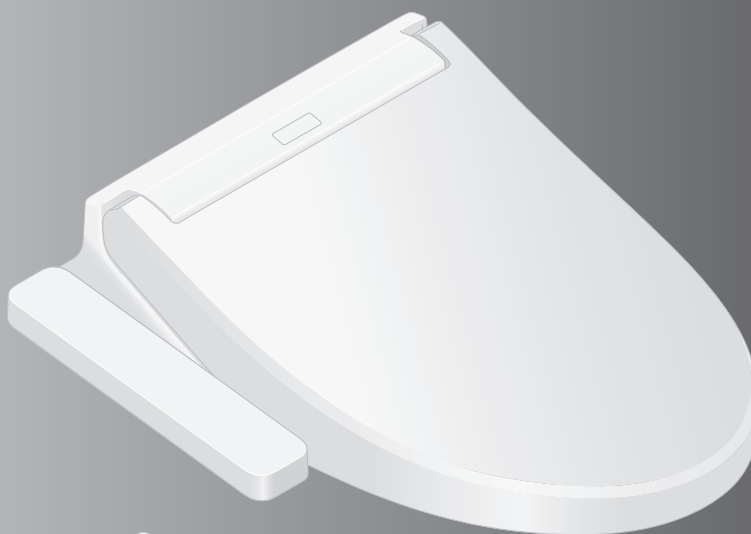

SW3073
SW3023

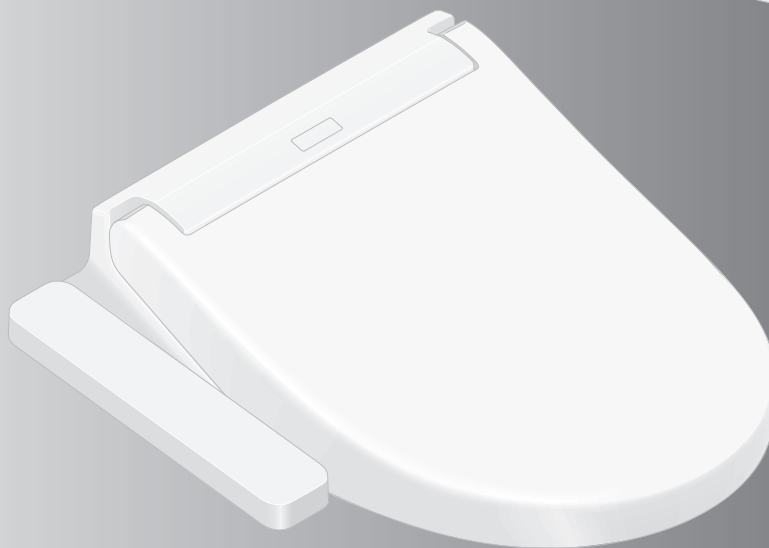

- Nous vous remercions pour votre récent achat de ce produit. Veuillez lire attentivement toutes les informations contenues dans ce mode d'emploi afin de pouvoir utiliser le produit en toute sécurité.
- Assurez-vous de lire ce mode d'emploi avant d'utiliser votre produit et conservez-le dans un endroit sûr pour référence ultérieure.

De quelles fonctions votre produit dispose-t-il?

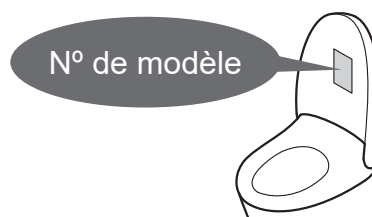

Fonctions			N° de modèle		Page de réf.
			SW3074T40 SW3074 SW3073	SW3024 SW3023	
Fonctions de base	Lavage	Lavage arrière	●	●	17
		Lavage arrière doux	●	-	
		Lavage avant	●	●	
	Changement de la méthode de lavage	Réglage de la position de la buse			
		Réglage de la pression de l'eau	●	●	
		Lavage oscillant			
		Lavage à impulsions			
Séchage	Séchage à l'air tiède	●	●		
Changement de la température	Réglage de la température	●	●	18, 19	
Fonctions sanitaires	Suppression des odeurs	Désodorisant	●	-	16
	Nettoyage avec de l'eau électrolysée "EWATER+"	NETTOYAGE automatique de la buse	●	-	
	Pré-nettoyage de la cuvette	Brume préalable	●	-	
Fonctions pratiques	Chauffage du siège de la toilette	Siège chauffant	●	●	-
	Économie d'énergie	Économie d'énergie automatique	●	●	20, 21
		Économie d'énergie temporisée			
Entretien	Dépose par pression unique de l'unité principale				30, 31
	Couvercle amovible		●	●	32
	Nettoyage de la buse				33

Maintenir propre Toilette sanitaire

Des lumières pour montrer que les fonctions de "NETTOYER" fonctionnent.



Les fonctions d'auto-nettoyage fonctionnent automatiquement.
Consultez la page 16 for pour plus de détails.

	Lorsque vous vous assoyez	Lorsque vous vous levez
Élimination des odeurs dans la cuvette.	Désodorisant ^{*1}	Désodorisant automatique ^{*1}
Une brume est automatiquement pulvérisée dans la cuvette pour réduire l'adhérence des salissures.	Brume préalable ^{*2}	
Nettoie la buse avec "EWATER+"		NETTOYAGE automatique de la buse ^{*3}

*1 Utilisé uniquement sur les modèles avec la fonction « Désodorisant »

*2 Utilisé uniquement sur les modèles avec la fonction « Brume préalable »

*3 Utilisé uniquement sur les modèles avec la fonction « NETTOYAGE automatique de la buse »

Table des matières

Consignes de sécurité	4	Introduction
Précautions d'utilisation	11	
Noms des pièces	12	
Préparation	14	

Fonctionnement de base ...	16	Fonctionnement
● Mécanisme des fonctions automatiques (SW3074T40, SW3074, SW3073) ...	16	
Désodorisant, NETTOYAGE automatique de la buse, Brume préalable		
● Utilisation du panneau de commande	17	
Réglage de la température (Siège de la toilette, Eau chaude, Séchage)	18	
Fonctions d'économie d'énergie ...	20	
Opérations diverses	24	
● Liste des paramètres	24	
● Fonctions automatiques	26	

Entretien	28	Entretien
● Fiche d'alimentation	28	
● Unité principale	29	
● Espace entre l'unité principale et la cuvette	30	
● Espace entre l'unité principale et le couvercle	32	
● Filtre désodorisant	33	
● Buse	33	
Nettoyage de la buse		
● Valve de purge du filtre à eau ...	34	

Que faire ?	35	Référence
● Si l'eau ne s'écoule pas en raison d'une interruption du service d'eau	35	
● Méthode de prévention des dégâts du gel	36	
● Longue période d'inutilisation ...	37	
Dépannage	38	
Caractéristiques	42	
Garantie limitée	43	

Introduction

Fonctionnement

Entretien



Référence

Consignes de sécurité



DISPOSITIFS DE SÉCURITÉ IMPORTANTS

LISEZ LA TOTALITÉ DES INSTRUCTIONS AVANT D'UTILISER CET APPAREIL

Symboles et significations

	AVERTISSEMENT	Peut entraîner des blessures graves, voire mortelles.
	MISE EN GARDE	Peut entraîner des blessures ou des dommages matériels.

Les symboles suivants indiquent les consignes de sécurité importantes pour l'utilisation du produit.

Symbole	Signification
	Ce symbole indique une utilisation interdite du produit.
	Ce symbole indique une étape nécessaire pour l'utilisation du produit.

AVERTISSEMENT



Ne branchez ou ne débranchez pas la fiche d'alimentation avec les mains mouillées.

- Cela pourrait provoquer une électrocution.

Ne mettez pas de l'eau chaude ou froide ou du détergent sur le unité principale ou la fiche d'alimentation ou la connexion du cordon d'alimentation.

- Cela pourrait provoquer un incendie, une électrocution, une surchauffe ou un court-circuit.
- Cela pourrait endommager le produit et entraîner des blessures ou des dégâts d'eau.

Ne démontez, réparez ou modifiez jamais le produit.

Cela pourrait provoquer un incendie, une électrocution, une surchauffe, un court-circuit ou une panne.

N'installez pas le produit sur des véhicules en mouvement tels que des véhicules roulant ou des bateaux.

- Cela pourrait provoquer un incendie, une électrocution, un court-circuit ou un mauvais fonctionnement.
- La siège de la toilette, le couvercle, l'unité principale ou d'autres pièces pourraient se détacher et tomber, causant des blessures.

N'utilisez pas le produit en cas de dysfonctionnement.

- En cas de panne ou tout autre problème, s'assurer de couper l'alimentation en débranchant la prise. Fermez le robinet d'arrêt d'eau pour arrêter l'alimentation en eau.

Dysfonctionnements possibles :

- De l'eau s'écoule d'une conduite ou de l'unité principale.
 - Le produit est fissuré ou cassé.
 - Le produit émet un bruit ou une odeur étrange.
 - Le produit dégage de la fumée.
 - Le produit est anormalement chaud.
 - Le coussinet du siège des toilettes n'est pas en place.
- L'utilisation malgré un dysfonctionnement pourrait provoquer un incendie, une électrocution, une surchauffe, un court-circuit, des blessures ou des dégâts d'eau.



AVERTISSEMENT

N'utilisez pas d'autres eaux que celles autorisées par les lois et les ordonnances de la région d'utilisation. Utilisez uniquement de l'eau potable. N'utilisez pas d'eau de mer ni d'eau recyclée.

- Cela pourrait irriter la peau et provoquer des dysfonctionnements.

Ne touchez pas la fiche d'alimentation pendant les orages.

- Cela pourrait provoquer une électrocution.

Ne laissez pas le flexible d'alimentation en eau entrer en contact avec la fiche d'alimentation ou la prise.

- La condensation pourrait provoquer un incendie, une électrocution, une surchauffe ou un court-circuit.

Veillez à ne pas endommager le cordon d'alimentation ou la fiche d'alimentation.

Ne pas frapper, tirer, tordre, plier, endommager, modifier ou chauffer les cordons d'alimentation.

Ne pas placer d'objets lourds sur les cordons d'alimentation, ne pas les lier et ne pas les pincer.

- L'utilisation d'un cordon d'alimentation endommagé pourrait entraîner un incendie, un choc électrique, une surchauffe ou un court-circuit.

N'utilisez pas une prise secteur détachée ou défectueuse.

- Cela pourrait provoquer un incendie ou un court-circuit.

N'utilisez pas une prise ni un câble au-delà de ses spécifications.

- Brancher trop de fiches sur la même prise, par exemple en utilisant des multiprises, peut causer une surchauffe et provoquer un incendie.

N'utilisez pas une alimentation différente de celle spécifiée.

120 VCA, 60 Hz

- Cela pourrait provoquer un incendie ou une surchauffe.

N'insérez rien (doigt ou autre) dans la sortie d'air tiède.

Ne placez rien sur la sortie d'air tiède et ne la recouvrez pas par un vêtement.

- Cela pourrait provoquer des brûlures, une électrocution ou un dysfonctionnement.

Tenez les cigarettes et autres flammes nues à l'écart du produit.

- Sinon, cela pourrait provoquer un incendie.

Évitez de rester assis sur le siège pendant de longues périodes.

- Cela pourrait provoquer des brûlures à basse température.

Pour éviter aux personnes suivantes une brûlure à température moyenne lors de l'utilisation, une autre personne doit éteindre le chauffage du siège de la toilette.

- Les jeunes enfants, les personnes âgées et les autres utilisateurs qui ne peuvent pas régler la température appropriée par eux-mêmes.
- Les personnes malades, physiquement handicapées ou qui n'ont pas une liberté de mouvement suffisante.
- Les personnes prenant des médicaments causant une somnolence (p. ex. pour le sommeil ou contre le rhume), en état d'ébriété, excessivement fatiguées ou susceptibles de s'endormir.



Consignes de sécurité (suite)



AVERTISSEMENT



Il s'agit d'un appareil électrique. Ne l'installez pas dans un endroit où il peut être éclaboussé ni où une humidité suffisamment élevée est susceptible de se condenser à sa surface. Si le produit est installé dans une salle de bain, un système de ventilation doit assurer une aération suffisante de la pièce.

- Sinon, cela pourrait provoquer un incendie ou une électrocution.

Branchez toujours le produit à l'alimentation en eau froide.

- Un raccordement sur l'alimentation en eau chaude pourrait provoquer des brûlures et endommager le produit.

Assurez-vous qu'une prise correctement mise à la terre (à 3 broches) est installée.

- Le non-respect de l'instruction d'installation dans une prise mise à la terre pourrait engendrer un choc électrique en cas de défaillance ou de court-circuit.

Insérez fermement la fiche d'alimentation dans la prise.

- Sinon, cela pourrait provoquer un incendie, une surchauffe ou un court-circuit.

Pour débrancher, saisissez la fiche d'alimentation et non le cordon d'alimentation. Ne débranchez pas en tirant sur le cordon d'alimentation.

- Tirer sur le cordon d'alimentation pourrait l'endommager et provoquer un incendie ou une surchauffe.

Si le cordon d'alimentation est endommagé, éliminez tout risque en le faisant remplacer par le service technique du fabricant ou par un spécialiste qualifié.

Débranchez toujours la fiche de la prise de courant avant toute maintenance ou inspection.

- Sinon, cela pourrait provoquer une électrocution ou un dysfonctionnement.

Enlevez périodiquement la poussière et la saleté de la fiche d'alimentation et assurez-vous qu'elle est fermement branchée dans la prise murale.

- Sinon, cela pourrait provoquer un incendie, une surchauffe ou un court-circuit.
Retirez la fiche d'alimentation de la prise secteur et essuyez-la avec un chiffon sec.

Débranchez toujours la fiche d'alimentation de la prise avant de déposer le unité principale.

- Sinon, cela pourrait provoquer un incendie ou une électrocution.

Des études préliminaires chez les femmes suggèrent qu'une surutilisation d'une pulvérisation continue peut augmenter la possibilité d'un assèchement de la muqueuse vaginale ainsi qu'une réduction potentielle dans les organismes microbiens désirables.

Bien que ces études n'aient pas été validées, veuillez consulter votre fournisseur de soins de santé à savoir si ces circonstances peuvent, ou non, s'appliquer à vous.

De manière plus importante, si vous êtes une personne souffrant de toute déficience immunitaire comme résultat d'une maladie, chimiothérapie, ou autre condition médicale affectant votre système immunitaire, alors vous devriez consulter votre fournisseur de soins de santé avant d'utiliser ce produit.



MISE EN GARDE

N'utilisez pas le produit si l'unité principale n'est pas stable.

- Ceci pourrait engendrer le desserrement et la chute du unité principale, entraînant des blessures.

Si le produit est endommagé, ne touchez pas la partie endommagée.

- Cela pourrait provoquer une électrocution ou des blessures.
Remplacez-le immédiatement.

Ne forcez pas, ne marchez pas et ne vous tenez pas debout sur la siégle de la toilette, le couvercle ou l'unité principale et ne les cognez pas. Ne posez pas d'objets lourds dessus.

- Cela pourrait fissurer ou détacher et faire tomber l'unité principale, causant des blessures.
- Cela pourrait endommager le produit et entraîner des blessures ou des dégâts d'eau.

Ne soulevez pas ce produit par le siégle ou par le couvercle de la toilette. Ne levez pas le siégle ou le couvercle de la toilette pendant que des objets sont posés sur celle-ci.

- Ceci pourrait engendrer le desserrement et la chute du unité principale, entraînant des blessures.

Utilisez un détergent ménager neutre dilué avec de l'eau pour l'entretien des pièces en plastique (unité principale, etc.) ou du flexible d'alimentation en eau. N'utilisez pas les produits suivants.

Nettoyants WC, nettoyants ménagers, benzène, diluants, nettoyants en poudre ou brosse à récurer en nylon.

- Ces produits pourraient endommager ou fissurer le plastique et causer des blessures ou des dysfonctionnements.
- Ces produits pourraient endommager le flexible d'alimentation en eau et causer une fuite d'eau.

Pour éviter une fuite d'eau soudaine, ne retirez pas le valve de purge du filtre à eau lorsque le robinet d'arrêt est ouvert.

- Cela ferait jaillir l'eau.
(Reportez-vous à la page 34 pour les consignes de nettoyage du valve de purge du filtre à eau.)

Ne pliez pas et n'écrasez pas le flexible d'alimentation en eau; évitez de l'endommager en le coupant avec un objet tranchant.

- Cela pourrait provoquer une fuite d'eau.

Lorsque celle-ci n'est pas attachée, n'installez pas la plaque de base.

- Cela peut vous provoquer des dommages.



Consignes de sécurité (suite)



MISE EN GARDE

Afin de prévenir toute fuite d'eau éventuelle, fermez toujours le robinet d'arrêt.

Lorsque la température ambiante est susceptible d'être inférieure ou égale à 32 °F (0 °C), prenez les mesures nécessaires pour que le gel n'endommage pas les tuyaux ni les flexibles.

- Le gel de l'eau pourrait endommager l'unité principale et les flexibles, provoquant une fuite d'eau.
- Régulez la température ambiante pour que les tuyaux et les flexibles ne gèlent pas pendant les mois froids.
- Vidangez l'eau.

Lorsque vous n'utilisez pas le produit pendant longtemps, évacuer l'eau de l'unité principale et du tuyau d'alimentation en eau avant fermer la valve d'arrêt, et débrancher la fiche d'alimentation de la prise.

- Lorsque vous utilisez à nouveau le produit, laissez-lui le temps de se remplir d'eau. Sinon, l'eau dans le réservoir pourrait être contaminée et provoquer une inflammation cutanée ou d'autres problèmes.
(Reportez-vous à la page 37 pour les consignes de remplissage d'eau.)
- Laisser le produit sous tension pourrait provoquer un incendie ou une surchauffe.

Lors de l'installation du valve de purge du filtre à eau, assurez-vous qu'il soit correctement positionné et serré.

- Sinon, cela pourrait provoquer une fuite d'eau.

Repoussez bien le unité principale sur la plaque de base.

- Repoussez celui-ci jusqu'à ce qu'un déclic se fasse entendre, puis tirez-le légèrement vers vous afin de vous assurer qu'il ne se détache pas.
- Ceci pourrait engendrer le desserrement et la chute du unité principale, entraînant des blessures.



**DANGER** Pour réduire le risque d'électrocution :

1. N'utilisez pas ce produit pendant que vous prenez un bain.
2. Ne placez pas et n'entrez pas le produit à un emplacement d'où il peut tomber ou être entraîné dans une baignoire ou dans un évier.
3. Ne posez pas et ne laissez pas tomber le produit dans l'eau ou dans un autre liquide.
4. Ne touchez pas le produit lorsqu'il est tombé dans l'eau. Débranchez-le immédiatement.

**AVERTISSEMENT**

Pour réduire le risque de brûlure, d'électrocution, d'incendie ou de blessures aux personnes :

1. Une étroite surveillance est nécessaire lorsque ce produit est utilisé par, sur ou à côté des enfants ou des personnes handicapées.
2. Utilisez ce produit uniquement aux fins décrites dans le présent manuel. N'utilisez pas d'accessoires non recommandés par le fabricant.
3. N'utilisez jamais ce produit s'il dispose d'un cordon ou d'une fiche endommagé(e), s'il ne fonctionne pas correctement, s'il est tombé sur le sol ou s'il est endommagé ou s'il est tombé dans l'eau. Renvoyez le produit dans un centre d'entretien pour inspection et réparation.
4. Éloignez le cordon des surfaces chaudes.
5. N'obstruez jamais les ouvertures d'air du produit et ne le placez jamais sur une surface molle telle qu'un lit ou un canapé, où les ouvertures d'air pourraient être obstruées. Débarrassez les ouvertures d'air des peluches, des cheveux et d'autres objets semblables.
6. Ne l'utilisez jamais lorsque vous dormez ou somnolez.
7. Ne laissez jamais tomber ou n'insérez jamais un objet dans une ouverture ou dans un flexible.
8. N'utilisez pas ce produit à l'extérieur. N'utilisez pas ce produit dans les endroits où des aérosols sont en cours de vaporisation et dans les endroits où de l'oxygène est en cours d'administration.
9. Branchez ce produit uniquement sur une prise correctement mise à la terre.
Reportez-vous aux "Instructions de mise à la terre" à la page 10.
10. Le réservoir doit être rempli uniquement avec de l'eau.

- L'entretien ne doit être effectué que par un représentant autorisé.
- Ce produit est destiné à une utilisation domestique.

Consignes de sécurité (suite)

Instructions de mise à la terre

Ce produit doit être mis à la terre. Dans le cas d'un court-circuit électrique, la mise à la terre réduit le risque de choc électrique en fournissant un fil d'évacuation pour le courant électrique.

Ce produit est équipé d'un cordon comportant un conducteur de terre et une prise de mise à la terre.

La fiche doit être branchée dans une prise correctement installée et mise à la terre.

 **DANGER** - Une utilisation inappropriée de la fiche de mise à la terre peut entraîner un risque de choc électrique.

Si la réparation ou le remplacement du cordon ou de la fiche est nécessaire, ne branchez pas le câble de mise à la terre sur une borne à tête plate.

Si vous ne comprenez pas entièrement les instructions de mise à la terre, ou si vous vous demandez si le produit est convenablement mis à la terre, vérifiez auprès d'un électricien qualifié ou d'un technicien du service après-vente.

CONSERVEZ CES INSTRUCTIONS

Précautions d'utilisation

■ Prévention des dysfonctionnements

<À propos de l'interrupteur de siège>

- Lorsque vous vous asseyez sur la siège de la toilette, l'interrupteur de siège s'active, permettant d'utiliser diverses fonctions. (Un déclic se fait entendre lorsque l'interrupteur est ALLUMÉ.)

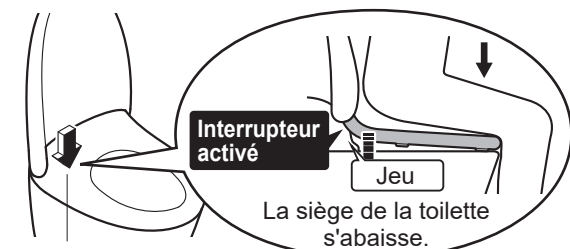

- Asseyez-vous correctement sur la siège de la toilette.
 - L'interrupteur n'est activé que si vous êtes assis correctement sur la siège.



Remarque

- Si un enfant utilise le produit, l'interrupteur de siège peut ne pas être ALLUMÉ en raison du faible poids de l'enfant.
- Le siège de la toilette étant conçu pour se relever et s'abaisser, un espace est prévu entre le coussinet du siège et l'unité de cuvette.

■ Prévention des dommages

- Essayez les zones en plastique, telles que l'unité principale avec un chiffon doux et humide bien essoré.

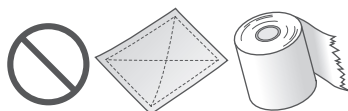

Chiffon ou pièce de tissu sec

- Ne vous adossez pas contre le couvercle.



■ Prévention des dysfonctionnements et des pannes

- Débranchez la fiche d'alimentation en cas de risque de foudre.
- N'utilisez pas de housse de siège de la toilette ou de couvercle. (L'interrupteur de siège risque de ne pas fonctionner correctement. De plus, la siège de la toilette et le couvercle risquent de ne pas se relever ou se rabattre correctement.)
- Ne pas uriner sur l'unité principale, la siège de la toilette ou la buse. (Ceci risquerait d'entraîner une panne ou une décoloration.)
- N'exercez pas de grandes forces sur le panneau de commande.
- Lorsque vous utilisez un nettoyant WC, rincez-le dans un délai de 3 minutes, puis laissez la siège de la toilette et le couvercle relevés. (De la vapeur de nettoyant WC pénétrant dans l'unité principale pourrait provoquer un dysfonctionnement.)
 - Essayez le produit éventuellement déposé sur la cuvette.
- N'utilisez pas le produit si le couvercle a été retiré.
- Ne pas exposer le produit aux rayons du soleil. (Les variations de température pourraient causer des changements de couleur, rendre la température du siège chauffant irrégulière, ou provoquer un dysfonctionnement du panneau de commande ou du produit.)
- N'utilisez pas de radios, etc. à proximité du produit. (Le produit pourrait causer des interférences avec le signal radio.)
- Si vous utilisez un siège d'appoint pour les enfants ou une chaise haute souple, l'enlever après utilisation. (Sinon, cela pourrait empêcher l'utilisation de certaines fonctions.)
- Ne placez rien sur la siège de la toilette ou le couvercle et n'appuyez pas dessus. (Le non-respect de cette instruction pourrait activer l'interrupteur du siège, et le sol pourrait être mouillé si les boutons du panneau de commande sont touchés et que de l'eau chaude sort de la buse.)

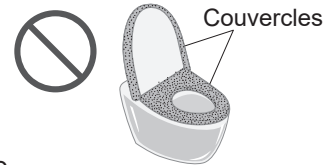

Noms des pièces

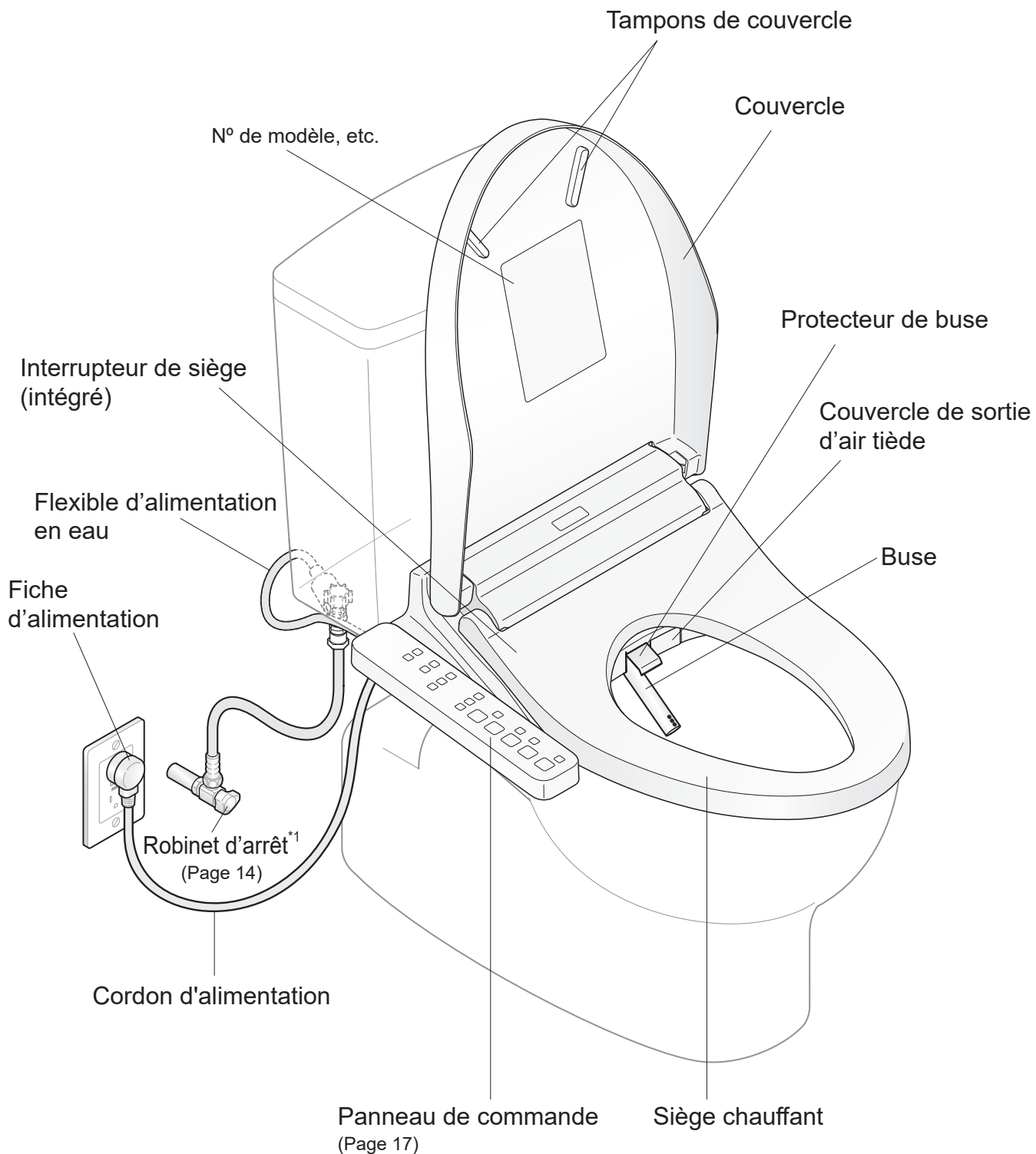





Les descriptions contenues dans le présent manuel se fondent sur les illustrations du modèle SW3074. La forme du siège de la toilette et du couvercle des toilettes varie en fonction du modèle.

*1 La forme et l'emplacement varient selon le type de cuvette et de réservoir.

*2 Sauf SW3024, SW3023

Affichage principal

- DEL d'alimentation — ■ 
- DEL siège — ■ 
- DEL d'économie d'énergie — ■ 
- DEL de l'eau — ■ 
- DEL NETTOYAGE de la buse² — ■ 

<Tous les témoins sont illuminés sur l'illustration>

Côté droit de l'unité principale

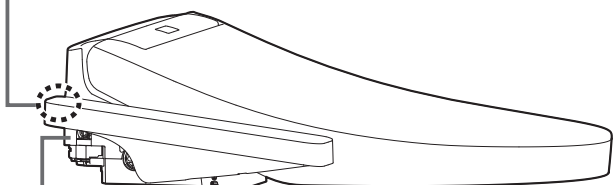
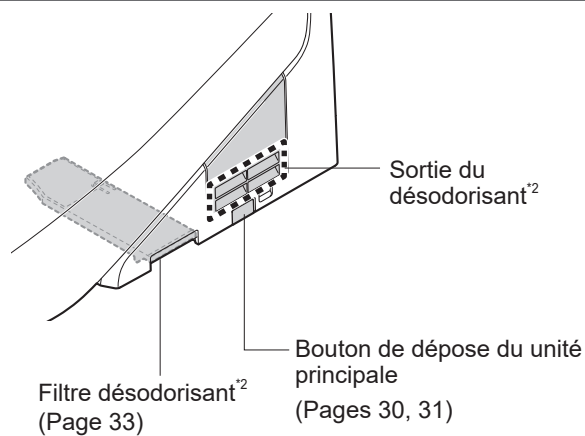

Coussinets du siège de la toilette

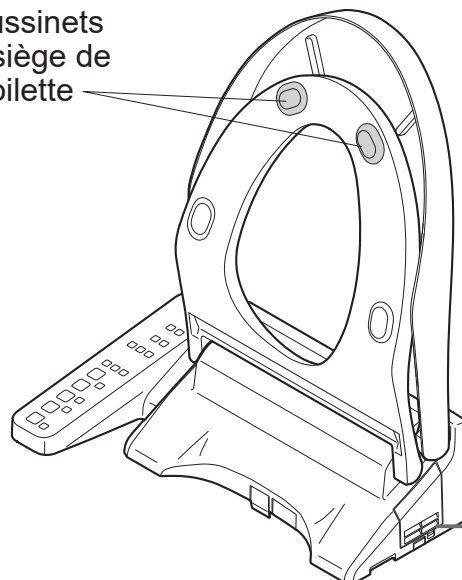

Côté gauche de l'unité principale

Valve de purge du filtre à eau (Page 34)

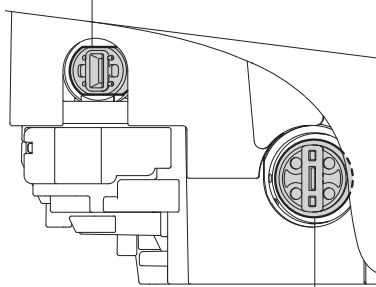

Bouchon de purge d'eau (Page 37)

Préparation

Première utilisation du produit

1. Mise sous tension

- 1 Insérez la fiche d'alimentation.
 - La buse de lavage sort, puis rentre.

- 2 Vérifiez que la DEL "Marche" s'allume.

- Lorsque la DEL "Marche" ne s'allume pas, appuyer sur  pendant au moins 3 secondes.

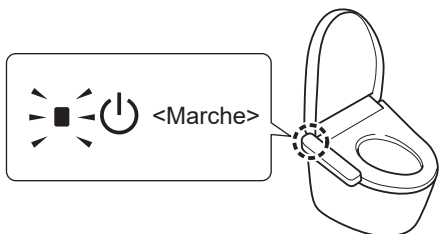

2. Ouvrez le robinet d'arrêt

- 1 Ouvrez complètement le robinet d'arrêt.

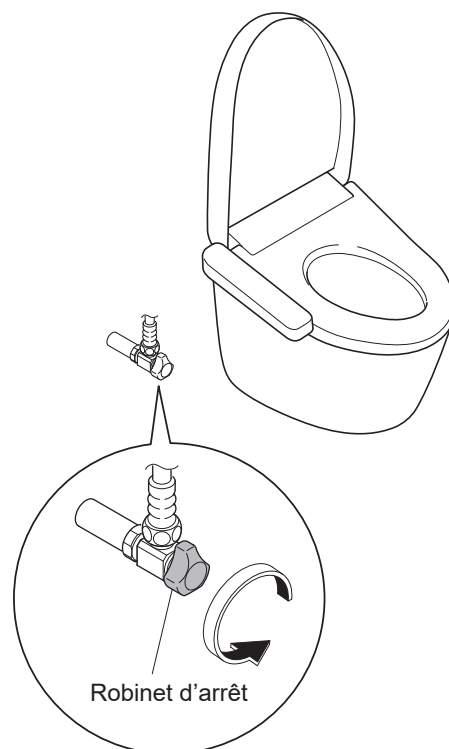

Fonctionnement de base

Mécanisme des fonctions automatiques (SW3074T40, SW3074, SW3073)

De l'eau électrolysée "EWATER+" est utilisée automatiquement pour nettoyer la buse.

Lorsque vous vous approchez



Lorsque vous vous asseyez



Lorsque vous vous levez *1



0 (sec) 10 25

Désodorisant



Démarre le désodorisant

Élimination des odeurs dans la cuvette.

Le filtre désodorisant doit être entretenu régulièrement. (Page 33)

Après environ 10 secondes.



Démarre le désodorisant auto

Il s'arrête après environ 60 secondes.

NETTOYAGE automatique de la buse

Uniquement lorsque les fonctions de lavage sont utilisées.

Après environ 25 secondes.



La buse, qui sort de la base, s'étend pour se nettoyer avec "EWATER+" *2

Brume préalable

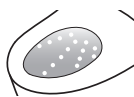

Brume préalable

Une brume est automatiquement pulvérisée dans la cuvette pour réduire l'adhérence des salissures.

Les fonctions ci-dessus sont des fonctions de paramètre par défaut.

- Ceux-ci peuvent être modifiés. → "Opérations diverses" (Pages 24 - 27)

NETTOYAGE automatique de la buse

Pendant le "NETTOYAGE automatique de la buse" ou le "NETTOYAGE de la buse"



Clignote

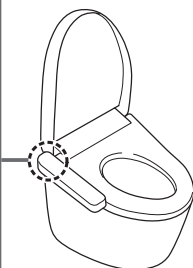

Que veut dire "EWATER+"?

"EWATER+" permet à la fonction de buse autonettoyante de fonctionner efficacement et d'empêcher l'accumulation de saleté qui peut causer des taches.

- "EWATER+" est générée à partir de produits chimiques déjà présents dans l'eau du robinet.
- Le nettoyage avec EWATER+ permet de réduire les surfaces sales, mais ne rend pas le nettoyage facultatif.
- L'effet d'un rinçage avec EWATER+ peut varier en fonction de la fréquence d'utilisation des toilettes et d'autres conditions.

La fonction "EWATER+" peut également être utilisée en appuyant sur le bouton du panneau de commande.

■ Buse

Appuyez sur  WAND CLEAN

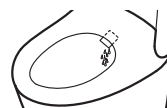

(Après le nettoyage de la buse, l'eau sort de la buse.)

- Pour nettoyer la buse étant étendue. ⇒ "Nettoyage de la buse" (Page 33)

*1 Pour nettoyer la cuvette à chaque utilisation, l'eau restant dans la douchette est purgée après que vous vous soyez levé du siège de la toilette.

*2 Après 8 heures sans utilisation de la fonction (Lavage arrière et Lavage avant, etc.) de lavage, la buse est nettoyée automatiquement. (L'eau jaillit d'autour de la buse.)

Utilisation du panneau de commande

Lavage

Séchage

Arrêt "Arrêt"

"Lavage arrière"
• Vous lavez le postérieur.

"Lavage arrière doux"*3
• Lavage arrière avec une pression d'eau modérée.

"Lavage avant"
• Hygiène féminine.

"Lavage oscillant"

• Lorsque vous appuyez à nouveau sur ce bouton pendant l'utilisation, la buse se déplace d'avant en arrière pour un lavage minutieux.

"Séchage à l'air tiède"

• Séchage arrière.

"Arrêt"

• Arrête le fonctionnement.

■ "Puissance de désodorisation"*3

Appuyer sur le bouton augmente la puissance de désodorisation

- Ce bouton n'est activé que lorsque quelqu'un est assis sur le siège des toilettes.
- Lorsque quelqu'un se lève sans désactiver le bouton, il s'arrête automatiquement après environ 60 secondes.

■ "Alimentation ALLUMÉ/ÉTEINT"

• En appuyant sur ce bouton pendant environ 3 secondes ou plus, vous activez et désactivez l'alimentation.

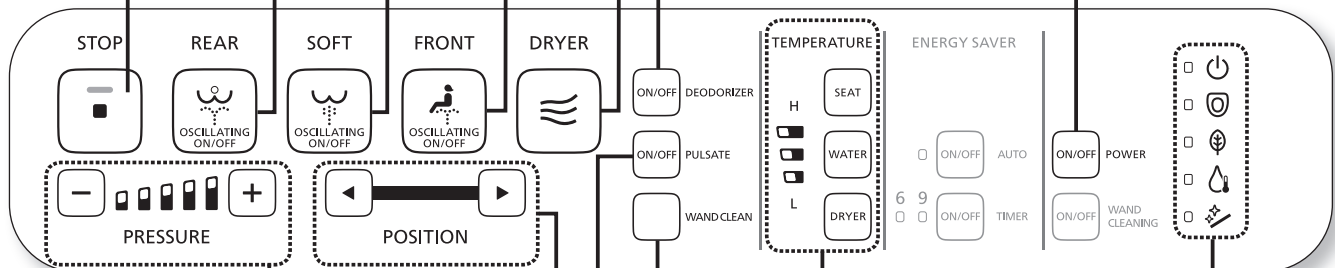

<Ce schéma est le modèle SW3074>

Paramètre de température, DEL de réglage de température (Page 18) Affichage principal (Page 13)

■ "NETTOYAGE de la buse"*3 (Page 16)

Nettoie la buse avec "EWATER+".

- La buse peut se nettoyer automatiquement en utilisant la fonction de lavage. (Lavage arrière, Lavage avant, etc.). (Page 16)

*3 Sauf SW3024, SW3023

● Fonctions activées lorsque vous appuyez sur un bouton pendant le lavage "Lavage arrière", "Lavage arrière doux" ou "Lavage avant".

Remarque

• Asseyez-vous bien à l'arrière de la siège de la toilette pour faciliter le réglage de la position de la buse et pour réduire les éclaboussures.

■ "Réglage de la pression de l'eau"
Vous pouvez régler la pression de l'eau de un à cinq niveaux.

- Les DEL PRESSURE s'allument lorsque vous vous assoyez sur le siège des toilettes.

■ "Lavage à impulsions"

La pression du jet d'eau de lavage alterne entre faible et forte.

■ "Réglage de la position de la buse"

Vous pouvez régler la position de lavage comme vous le désirez sur 5 points différents.

- La position de lavage retourne à la position standard (3ème point) lorsque vous vous relevez du siège des toilettes.

Pour information

- De l'eau peut parfois sortir autour de la buse lors de son extension dans le réservoir d'eau tiède, mais c'est normal.
- Comme le réservoir d'eau tiède du type d'accumulation d'eau tiède est utilisé, la température de l'eau tiède peut diminuer si l'eau est consommée en continu.

Réglage de la température

Siège de la toilette, Eau chaude, Séchage

Trois niveaux de température différents (Élevé, Moyen, Bas) peuvent être sélectionnés et le réglage peut être éteint.

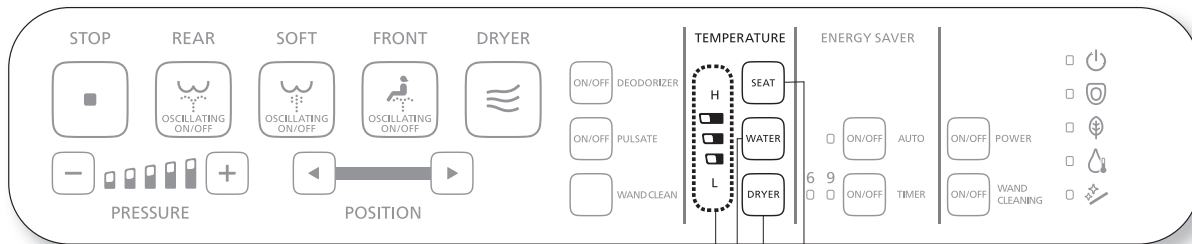

<Ce schéma est le modèle SW3074>

Affichage du niveau de température du bouton enfoncé

Bouton température de l'eau chaude
(Lorsque vous voulez régler la température de l'eau chaude)

Bouton de température de l'air de séchage
(Lorsque vous voulez régler la température de l'air séchage)

Bouton température du siège de la toilette
(Lorsque vous voulez régler la température du siège de la toilette)

Lorsque la température du siège et la température de l'eau chaude sont réglées

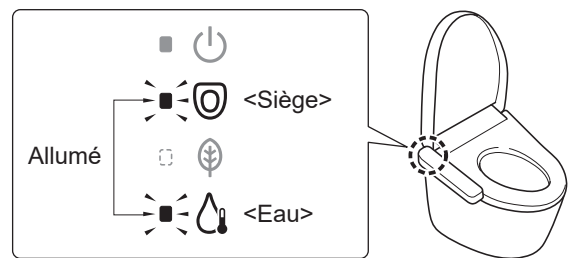

Réglage de la température

1 Choisissez et appuyez sur le bouton de la température que vous voulez régler pour SEAT, WATER, DRYER.

• Le niveau de température actuel apparaît.

2 Appuyez plusieurs fois sur le bouton sélectionné à l'étape 1 jusqu'à ce que le niveau de température souhaité s'allume.

Le réglage bascule à chaque pression du bouton

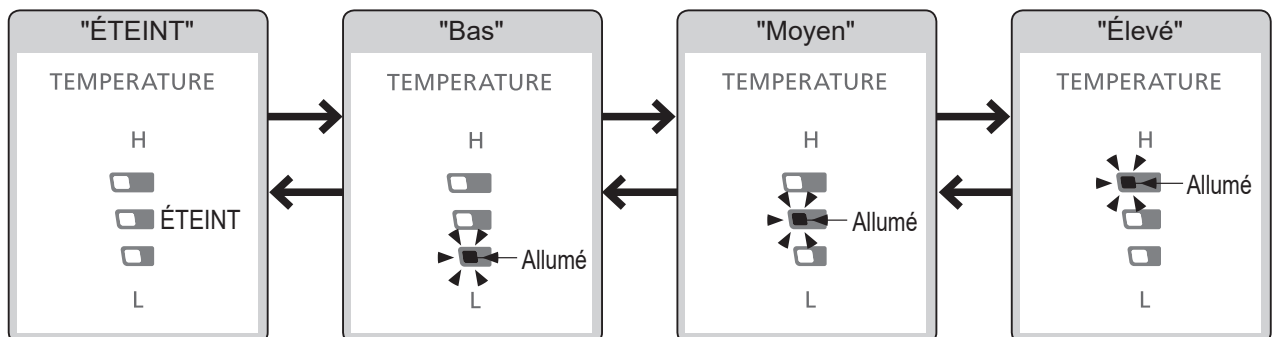

Le "Séchage" ne peut pas être "ÉTEINT".

Si vous n'appuyez pas sur le bouton pendant environ 10 secondes, la LED de "Réglage de la température" s'éteindra mais le paramètre sera conservé.

Si la LED de "Réglage de la température" s'éteint avant la fin du réglage, recommencez depuis l'étape 1.

<Réglage terminé>

● Lorsque le siège de la toilette ne se réchauffe pas, ou lorsque l'eau chaude n'est pas assez chaude, même après le réglage de la température.
→ La fonction "Économie d'énergie" est-elle allumée? (Pages 20, 21)

Lorsque la température du siège et la température de l'eau chaude sont réglées sur "ÉTEINT"

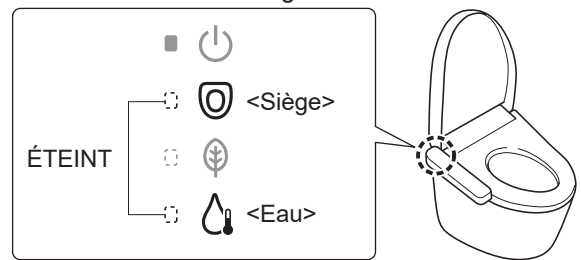

Pour désactiver les réglages de la température de l'eau chaude et de la température du siège de la toilette

• Le "Séchage" ne peut pas être "ÉTEINT".

1 Sélectionnez le bouton de température que vous voulez désactiver ("ÉTEINT") pour **SEAT**, **WATER** et appuyez dessus.

• Le niveau de température actuel apparaît.

2 Appuyez plusieurs fois sur le bouton sélectionné à l'étape **1** jusqu'à ce que le réglage du niveau de température soit ÉTEINT.

Le réglage bascule à chaque pression du bouton

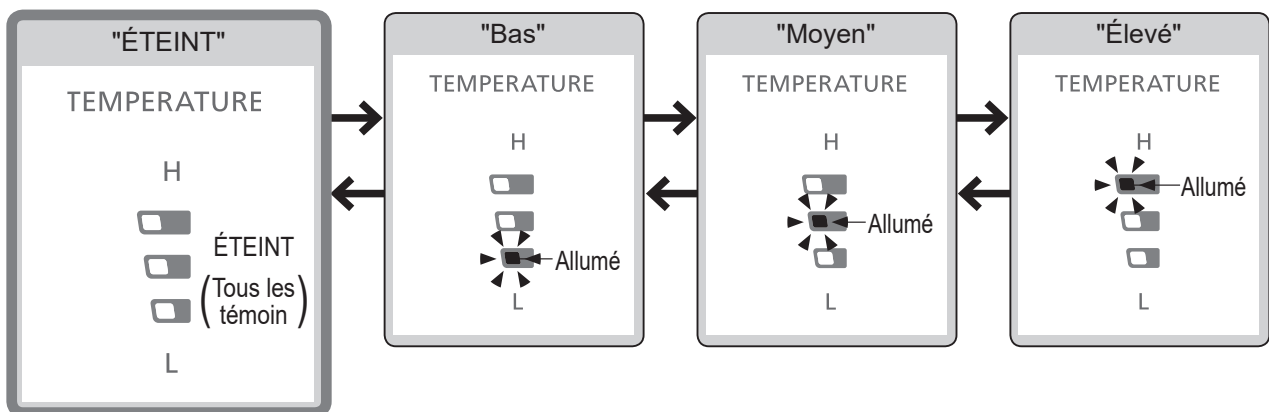

<Réglage terminé>

Fonctions d'économie d'énergie

Type

Vous pouvez sélectionner "Économie d'énergie automatique" ou "Économie d'énergie temporisée".
 Pour économiser l'énergie, baisser (ou mettre sur "ÉTEINT") la température du siège ou de l'eau chaude.

Vous voulez que le produit économise de l'énergie automatiquement.

Vous voulez économiser de l'énergie uniquement pour la durée prédéfinie. (6 heures, 9 heures)

Économie d'énergie automatique

Économie d'énergie temporisée

Le produit détecte les périodes de moindre utilisation et diminue automatiquement la température du siège de la toilette.

- Il faut environ 10 jours pour que le produit détecte les moments où il n'est pas souvent utilisé.

Une fois l'heure réglée, le chauffage du siège de la toilette et le chauffe-eau s'éteignent automatiquement à la même heure chaque jour.

Lorsque le mode d'économie d'énergie est en fonction

■ Affichage principal

■ Chauffage du siège de la toilette

■ Chauffe-eau

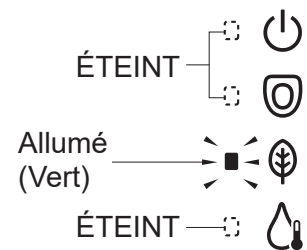
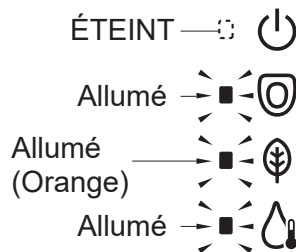

Température basse



Température définie*1



ÉTEINT

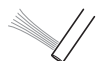

ÉTEINT

Exemple

- Température définie*1
- Température basse*2
- ÉTEINT*3

En cas d'utilisation peu fréquente de 21 heures à 6 heures du matin



En cas d'utilisation peu fréquente de 8 heures à 17 heures

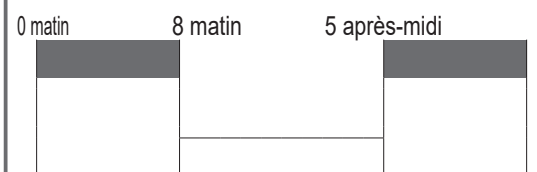

Désirez-vous économiser la quantité d'énergie maximale possible?

Économie d'énergie temporisée + Économie d'énergie automatique

Lorsque le "Économie d'énergie temporisée" et le "Économie d'énergie automatique" sont tous les deux réglés, le "Économie d'énergie automatique" fonctionne lorsque le "Économie d'énergie temporisée" ne fonctionne pas.

● Pendant le "Économie d'énergie automatique":
Même affichage du témoin que pendant le "Économie d'énergie automatique"

● Pendant le "Économie d'énergie temporisée":
Même affichage du témoin que pendant le "Économie d'énergie temporisée"

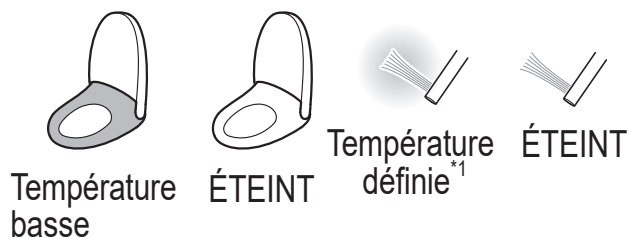

Lorsque le "Économie d'énergie temporisée" et le "Économie d'énergie automatique" sont utilisées ensemble

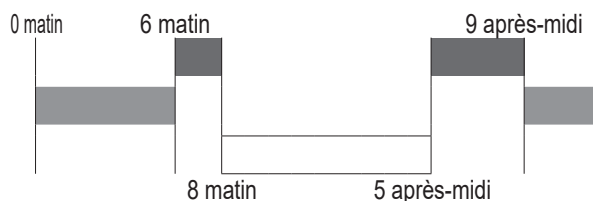

L'économiseur d'énergie est activé

- <Marche>
- <Siège>
- Allumé (Vert) → ■ <Économie d'énergie>
- <Eau>

L'économiseur d'énergie est éteint

- <Marche>
- <Siège>
- ÉTEINT → ■ <Économie d'énergie>
- <Eau>

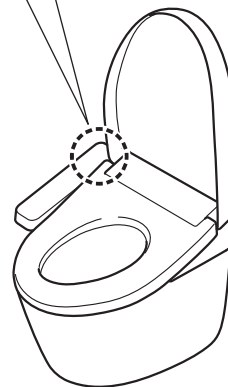

● Même en cas d'activation du mode éco (avec la température de chauffage du siège de la toilette réglée sur un niveau bas ou désactivée, ou avec le chauffe-eau désactivé), la siège de la toilette est temporairement chauffée lorsque vous vous asseyez dessus. (Environ 15 minutes et 10 minutes sont respectivement nécessaires pour que la siège de la toilette et l'eau chaude atteignent la température définie.) (L'affichage du témoin sur l'affichage principal revient à la configuration lorsque le mode éco est activé.)

*1 Température du siège de la toilette définie à la pages 18, 19.

*2 Période pendant laquelle le chauffage du siège de la toilette est défini sur "Bas".
Le dispositif de chauffage d'eau est réglé sur la "température sélectionnée".

*3 Période pendant laquelle le chauffage du siège de la toilette et le chauffe-eau sont désactivés.

Pour définir le mode d'économie d'énergie Pages 22, 23

Fonctions d'économie d'énergie

Instructions de réglage

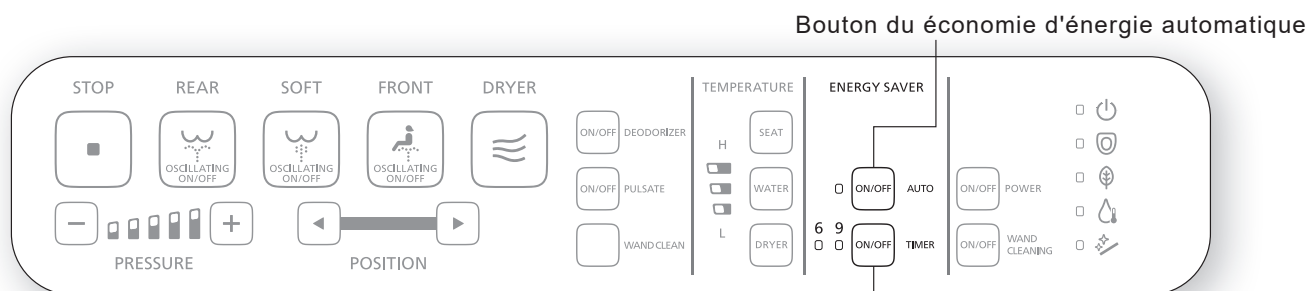

<Ce schéma est le modèle SW3074>

Bouton du économie d'énergie temporisée

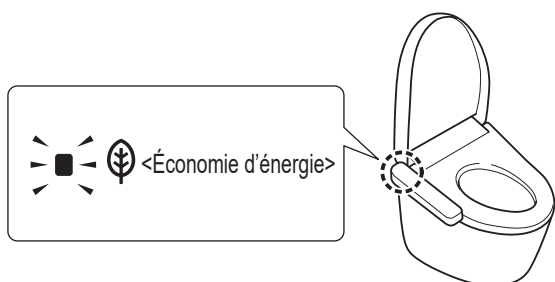

Lorsque l'économie d'énergie est réglé, DEL "Économie d'énergie" (vert) s'allume.

Économie d'énergie automatique

1 Appuyez sur  .

Le réglage bascule à chaque pression du bouton

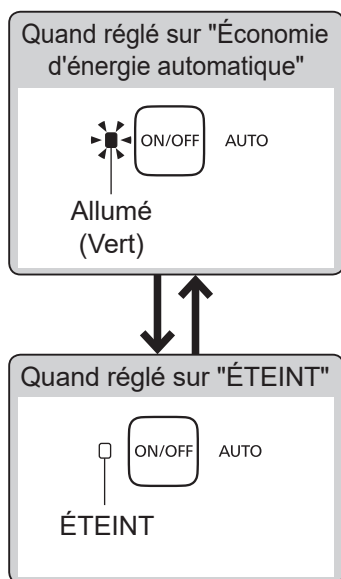

<Réglage terminé>

Économie d'énergie temporisée

● Réglez l'économie d'énergie à l'heure à laquelle vous souhaitez qu'elle démarre.

Exemple: Pour économiser de l'énergie de 1:00 à 7:00 (pendant 6 heures)

1 Appuyez sur  .

• Appuyez sur le bouton "Économie d'énergie temporisée" jusqu'à ce que le témoin "6" s'allume.

Le réglage bascule à chaque pression du bouton

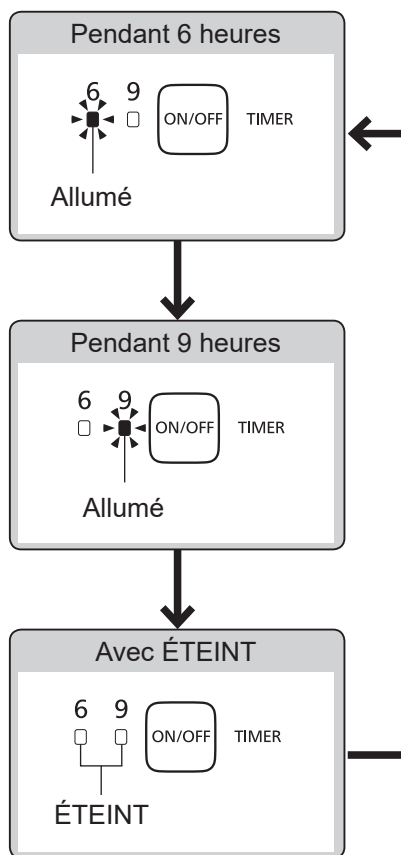

<Réglage terminé>

Opérations diverses

Liste des paramètres

Types de réglages		Réglages disponibles	
		• En gras : Réglages initiaux	
Fonctions automatiques	Fonctionnalités de nettoyage	NETTOYAGE automatique de la buse	ALLUMÉ / ÉTEINT
		Brume préalable	ALLUMÉ / ÉTEINT
		Désodorisant	ALLUMÉ / ÉTEINT
		Désodorisant automatique	ALLUMÉ / ÉTEINT

Commencer par vérifier!

<Ce schéma est le modèle SW3074>

Boutons utilisés pour la configuration des paramètres

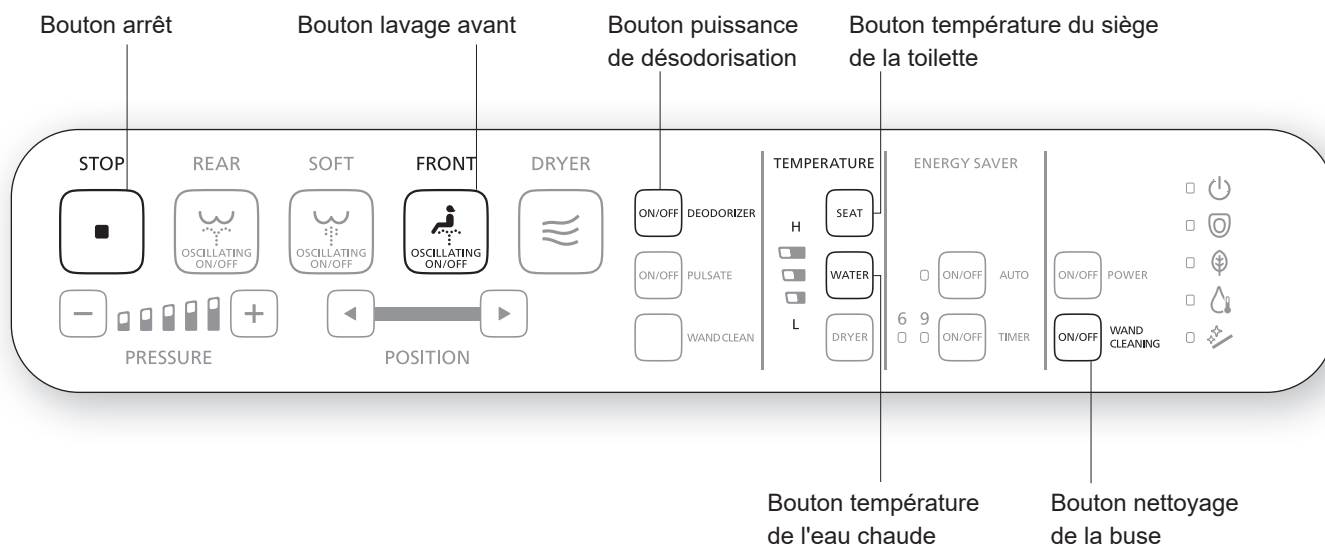

Paramètres	Modèles applicables	Réglage Page de réf.
<ul style="list-style-type: none"> • Définir s'il convient ou non de nettoyer automatiquement la buse 	SW3074T40 SW3074 SW3073	Page 26
<ul style="list-style-type: none"> • Permet d'activer ou non la pulvérisation automatique de brume dans la cuvette 		Page 27
<ul style="list-style-type: none"> • Définir s'il convient ou non de désodoriser automatiquement après s'être assis sur le siège de la toilette 		
<ul style="list-style-type: none"> • Définir s'il convient ou non de désodoriser automatiquement avec énergie ou non après s'être levé 		

Indication DEL pendant la configuration des paramètres

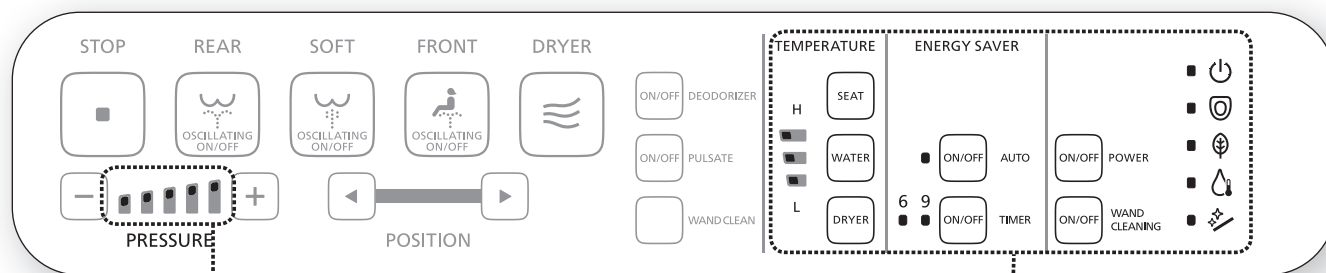

[Lorsque le bouton "Arrêt" est enfoncé pendant au moins 10 secondes]
 Toutes les DEL du panneau de commande clignotent *1

*1 Pendant le réglage, si vous n'appuyez pas sur le bouton suivant dans les 60 secondes qui suivent, le voyant arrêtera de clignoter.
 Si vous ne parvenez pas à effectuer le réglage, recommencez depuis l'étape 1.

Fonctionnalités de nettoyage



Définir s'il convient ou non de nettoyer automatiquement la buse

NETTOYAGE automatique de la buse*¹

Permet d'activer ou non la pulvérisation automatique de brume dans la cuvette

Brume préalable

1  Appuyer (pendant environ 10 secondes) jusqu'à ce que toutes les DEL du panneau de commande clignotent

2 Appuyez sur  et  en même temps.

Le réglage bascule à chaque pression du bouton

Définir s'il convient ou non de nettoyer automatiquement la buse

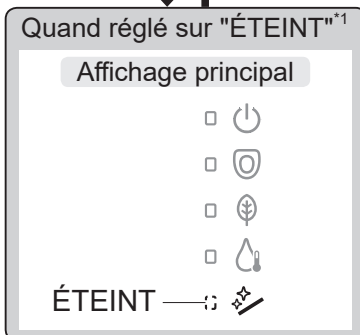
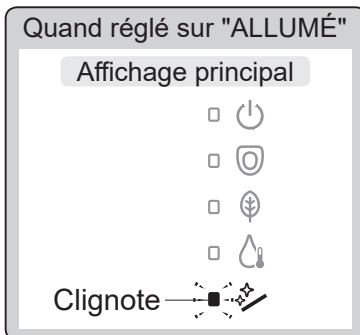

2 Appuyez sur  et  en même temps.

Le réglage bascule à chaque pression du bouton

Permet d'activer ou non la pulvérisation automatique de brume dans la cuvette

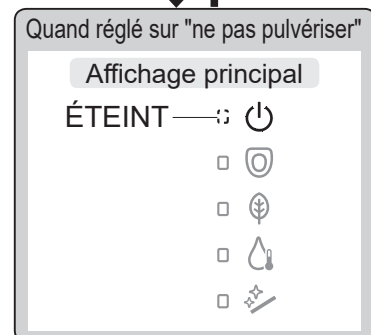
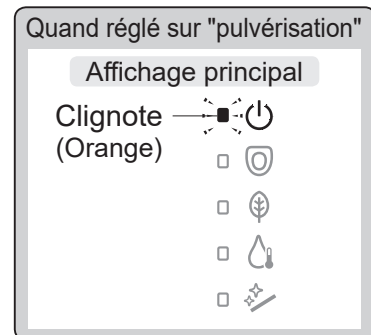

3 Appuyez sur 

<Réglage terminé>

*¹ Lorsque "Nettoyage automatique de la buse" est réglé sur "ÉTEINT", la DEL "NETTOYAGE de la buse" s'éteint.

Fonctionnalités de nettoyage

Définir s'il convient ou non de désodoriser automatiquement après s'être assis sur le siège de la toilette

Désodorisant

Définir s'il convient ou non de désodoriser automatiquement avec énergie ou non après s'être levé

Désodorisant automatique

1  Appuyer (pendant environ 10 secondes) jusqu'à ce que toutes les DEL du panneau de commande clignotent

2 Appuyez sur  .

Le réglage bascule à chaque pression du bouton

Définir s'il convient ou non de désodoriser automatiquement après s'être assis sur le siège de la toilette

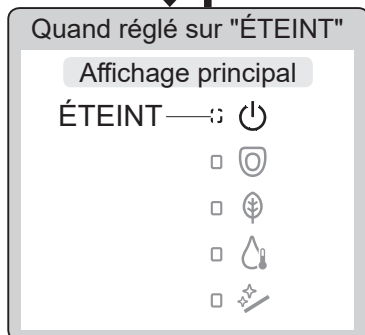
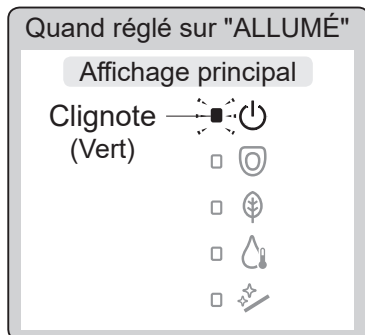



2 Appuyez sur  .

Le réglage bascule à chaque pression du bouton

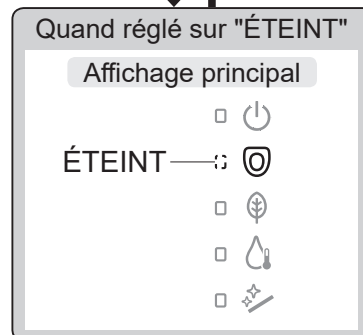
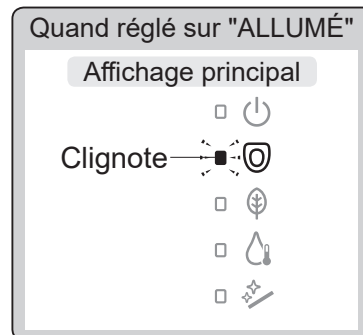
Définir s'il convient ou non de désodoriser automatiquement avec énergie ou non après s'être levé



3  Appuyez sur  .

<Réglage terminé>

Fiche d'alimentation

(Environ une fois par mois)

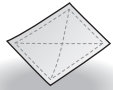

Chiffon sec



Chiffon humide

- 1 Débranchez la fiche d'alimentation et essuyez-la avec un chiffon sec.

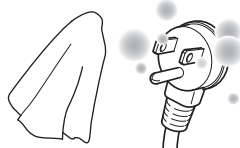

- 2 Insérez la fiche d'alimentation.

- La DEL "Marche" s'allume.

AVERTISSEMENT

- Enlevez périodiquement la poussière présente sur les bornes et les autres parties de la fiche d'alimentation.
 - Débranchez la fiche d'alimentation et essuyez-la avec un chiffon sec.
- Insérez complètement la fiche.
- Quand vous débranchez la fiche, tenez la tête de la fiche d'alimentation pour la débrancher.
 - Tirer sur le cordon d'alimentation pourrait endommager la fiche ou le cordon d'alimentation.

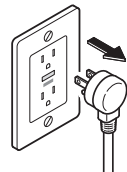

AVERTISSEMENT

- ! **Débranchez toujours la fiche de la prise de courant avant toute maintenance ou inspection.**
(Le non-respect de cette instruction pourrait provoquer un choc électrique ou une défaillance, et entraîner une panne.)

Par mesure de sécurité, débranchez la fiche d'alimentation avant l'entretien.*1 *2

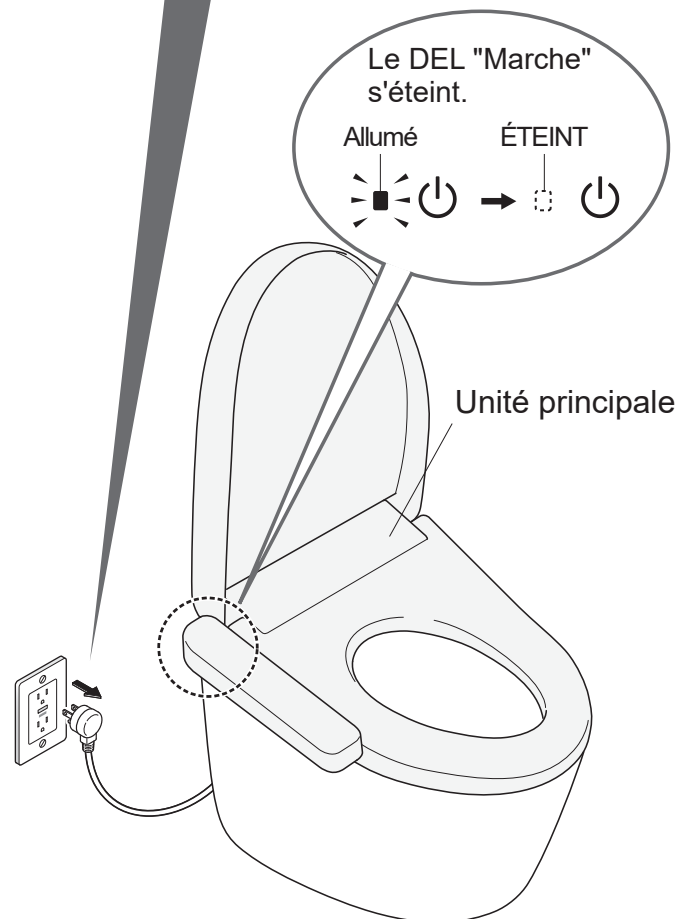

Ne pas utiliser un chiffon sec ou du papier toilette sur les pièces en plastique.
(Risque de dommages.)



*1 Sauf en cas d'utilisation de la fonction de "Nettoyage de la buse".

*2 Retirer la fiche d'alimentation de la prise de courant pour annuler les paramètres de l'économiseur d'énergie par minuterie. Réactivez-les. (Page 23) (La DEL "Économie d'énergie par minuterie" pour l'heure réglée clignote en guise de notification.)

Unité principale

Unité principale (Environ une fois par jour)



Chiffon doux
imbibé d'eau

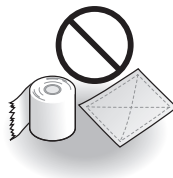

- Papier toilette
- Chiffon sec
- Brosse à récurer en nylon
(Risque de dommages)

1 Débranchez la fiche d'alimentation.

2 Essuyez avec un chiffon doux immergé dans l'eau et bien essoré.

■ Nettoyage de parties très sales

- Essuyez d'abord avec un chiffon doux imbibé de liquide vaisselle à pH neutre dilué. Puis séchez la surface avec un chiffon doux imbibé d'eau pour qu'il ne reste pas de liquide vaisselle.



Liquide vaisselle à pH neutre



- Diluant à peinture
- Benzène
- Nettoyant en poudre

3 Insérez la fiche d'alimentation.

- La DEL "Marche" s'allume.

Attention!

- Ce produit est un appareil électrique. Veillez à ne pas laisser l'eau s'infiltrer à l'intérieur ni laisser du détergent dans l'espace situé entre l'unité principale et la cuvette. (Risque de dommages aux pièces en plastique ou de dysfonctionnement.)
- Lorsque vous utilisez un nettoyant WC, rincez-le dans un délai de 3 minutes, puis laissez la siége de la toilette et le couvercle relevés.
 - Essuyez le produit éventuellement déposé sur la cuvette.
(De la vapeur de nettoyant WC pénétrant dans l'unité principale pourrait provoquer un dysfonctionnement.)
- Ne poussez ou ne tirez pas sur les couvercles autour de la buse avec une force excessive.
(Risque de dommages ou de dysfonctionnement.)
- Essuyer la surface arrière du siége de toilette et les coussins de celui-ci avec un chiffon doux bien essoré avec de l'eau.
(Sinon l'adhérence de poussière peut entraîner une décoloration.)

[SW3074T40]

Espace entre l'unité principale et la cuvette (Environ une fois par mois)

Vous pouvez déposer l'unité principale pour nettoyer la partie supérieure de la cuvette et la partie inférieure de l'unité principale.



Chiffon doux imbibé d'eau



Papier toilette, etc. (Risque de dommages.)

1 Débranchez la fiche d'alimentation.

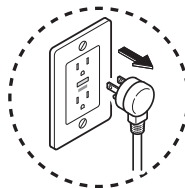

Si l'alimentation n'est pas débranchée, le produit peut mal fonctionner ou provoquer une défaillance ou une décharge électrique.

2 Retirez l'unité principale.

• N'exercez pas une traction excessive sur l'unité. (car le tuyau d'alimentation en eau et le cordon électrique sont fixés.)

(1) Tirez l'unité principale vers vous en appuyant sur le "Bouton de dépose du unité principale".

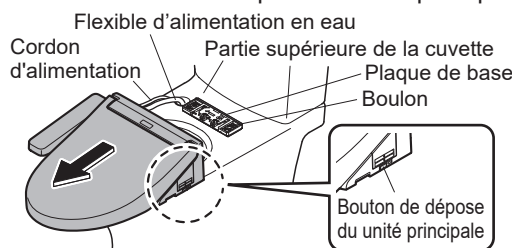

(2) Soulevez l'unité principale.

• Ne pas plier excessivement le tuyau d'alimentation en eau.

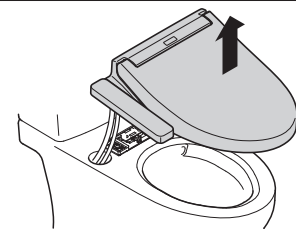

3 Nettoyez la partie supérieure de la cuvette et la partie inférieure de l'unité principale.

• Essuyez-les avec un chiffon doux imbibé de liquide vaisselle à pH neutre dilué. Puis, séchez la surface avec un chiffon doux imbibé d'eau afin qu'il ne subsiste pas de liquide vaisselle.

4 Installez l'unité principale.

(1) Soulevez l'unité principale, puis abaissez-la tout droit tout en faisant passer le câble d'alimentation et le tuyau d'alimentation en eau dans l'évidement dans la cuvette.

• Veillez à ne pas pincer le câble d'alimentation
• Ne pas plier excessivement le tuyau d'alimentation en eau.

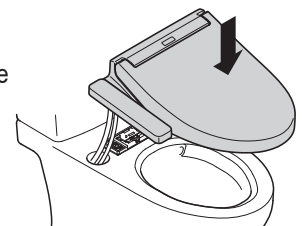

(2) Alignez l'unité principale sur le centre de la plaque de base et appuyez-la fermement sur la plaque de base jusqu'à ce que vous entendiez un clic.

Plaque de base

Clic

⚠ MISE EN GARDE



Poussez fermement l'unité principale sur la plaque de base jusqu'à ce que vous entendiez un clic.
(Ceci pourrait engendrer le desserrement et la chute du unité principale, entraînant des blessures.)

Après l'installation, vérifiez que l'unité principale ne se détache pas même lorsque vous tirez dessus.

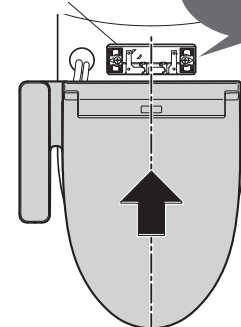

5 Insérez la fiche d'alimentation.

• La DEL "Marche" s'allume.

Espace entre l'unité principale et la cuvette (Environ une fois par mois)

Vous pouvez déposer l'unité principale pour nettoyer la partie supérieure de la cuvette et la partie inférieure de l'unité principale.

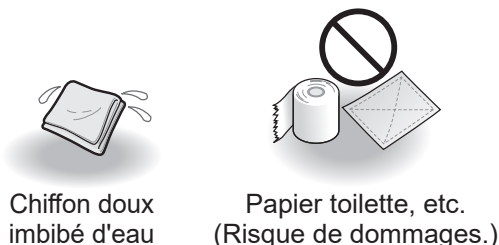

Chiffon doux imbibé d'eau

Papier toilette, etc. (Risque de dommages.)

1 Débranchez la fiche d'alimentation.

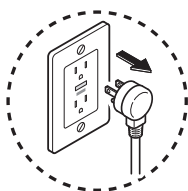

Si l'alimentation n'est pas débranchée, le produit peut mal fonctionner ou provoquer une défaillance ou une décharge électrique.

2 Retirez l'unité principale.

- N'exercez pas une traction excessive sur l'unité. (car le tuyau d'alimentation en eau et le cordon électrique sont fixés.)

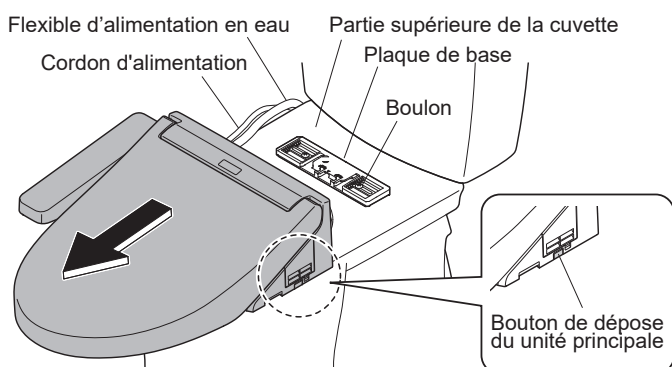

Tirez l'unité principale vers vous en appuyant sur le "Bouton de dépose du unité principale".

3 Nettoyez la partie supérieure de la cuvette et la partie inférieure de l'unité principale.

- Essuyez-les avec un chiffon doux imbibé de liquide vaisselle à pH neutre dilué. Puis, séchez la surface avec un chiffon doux imbibé d'eau afin qu'il ne subsiste pas de liquide vaisselle.

4 Installez l'unité principale.

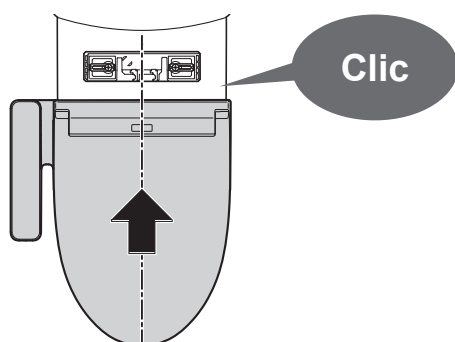

Alignez l'unité principale sur le centre de la plaque de base et appuyez-la fermement sur la plaque de base jusqu'à ce que vous entendiez un clic.

⚠ MISE EN GARDE

! Poussez fermement l'unité principale sur la plaque de base jusqu'à ce que vous entendiez un clic.

(Ceci pourrait engendrer le desserrement et la chute du unité principale, entraînant des blessures.)

Après l'installation, vérifiez que l'unité principale ne se détache pas même lorsque vous tirez dessus.

5 Insérez la fiche d'alimentation.

- La DEL "Marche" s'allume.

Espace entre l'unité principale et le couvercle (Environ une fois par mois)

Le couvercle peut être retiré pour un nettoyage complet.

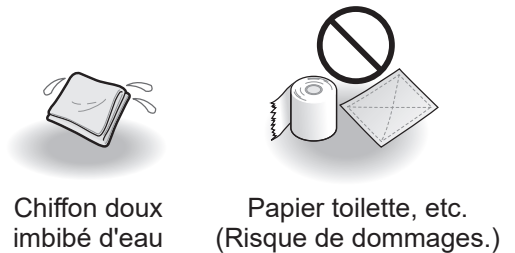

1 Débranchez la fiche d'alimentation.

2 Retirez le couvercle.

Inclinez légèrement l'abattant de la toilette vers l'avant.

↓
Ⓐ : Tirez le côté gauche vers l'extérieur.

↓
Ⓑ : Détachez la charnière de la cavité et tirez.

↓
Ⓒ : Détachez le côté droit.

3 Essuyez avec un chiffon doux immergé dans l'eau et bien essoré.

4 Réinstallez le couvercle.

Ⓓ : Insérez la tige dans la charnière du côté droit.

↓
Inclinez légèrement l'abattant de la toilette vers l'avant.

↓
Ⓐ : En tirant du côté gauche,

↓
Ⓔ : Montez en reliant la charnière à la cavité.

* Attention à ne pas vous pincer les doigts.

5 Insérez la fiche d'alimentation.

• La DEL "Marche" s'allume.

6 Relevez et rabattez le couvercle pour vérifier la réinstallation.

Retrait et réinstallation

Tenir à deux mains

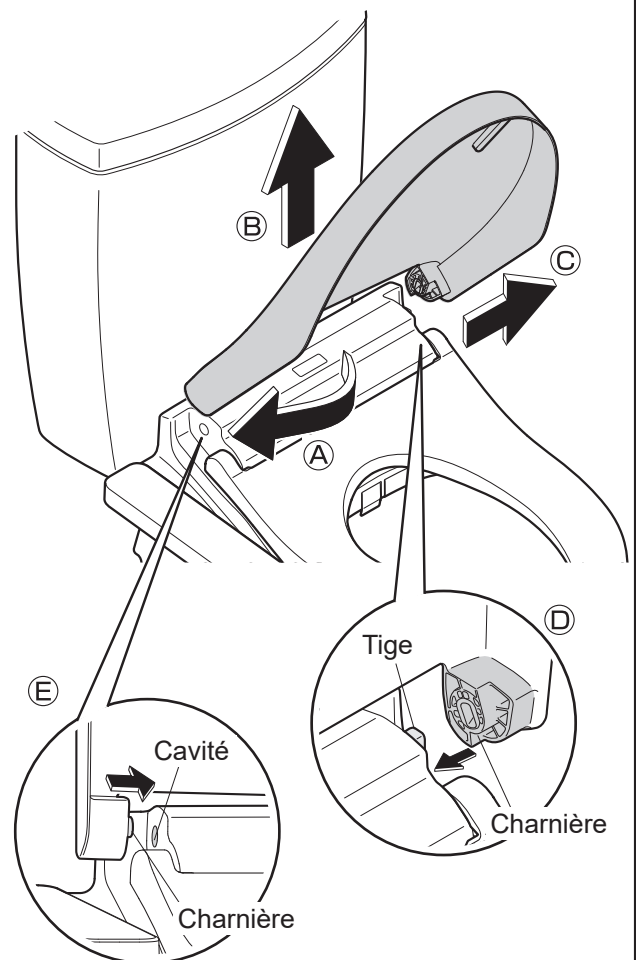

Filtre désodorisant

Buse

Filtre désodorisant (Environ une fois par mois)*1

1 Débranchez la fiche d'alimentation.

2 Retirez le filtre désodorisant.

- Tenez la languette et tirez vers l'extérieur.
- Ne tirez pas trop fort. (Cela risquerait de causer des dommages ou dysfonctionnements.)

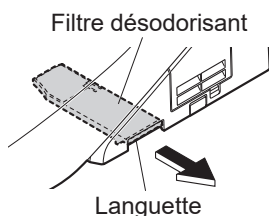

3 Nettoyez-le avec un outil tel qu'une brosse à dents.

- Lorsque vous lavez à l'eau, séchez complètement avant la réinsertion.

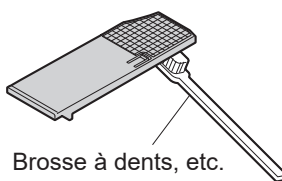

4 Réinsérez le filtre désodorisant.

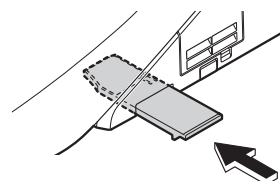

5 Insérez la fiche d'alimentation.

- La DEL "Marche" s'allume.

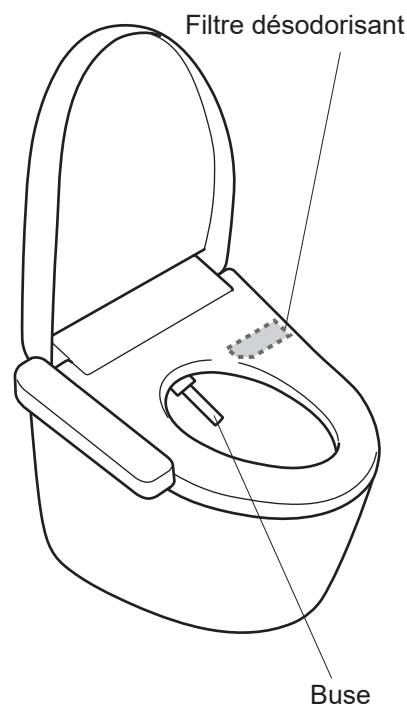

Buse (Environ une fois par mois)

<Si vous voyez de la saleté (Nettoyage de la buse)>

1 Appuyez sur  WAND CLEANING .

- La buse de lavage sort, et de l'eau s'écoule pour le nettoyage.
- La buse se rétracte automatiquement après environ 5 minutes.

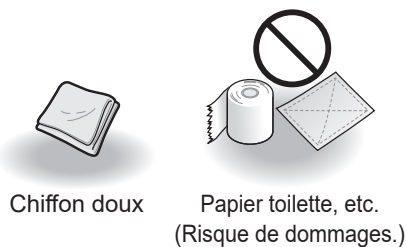

2 Essuyez avec un chiffon doux imbibé d'eau.

- Ne tirez pas, ne poussez pas et n'appuyez pas trop fort sur la buse. (Risque de dommages ou de dysfonctionnement.)

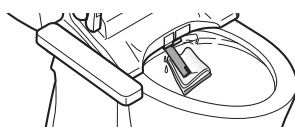

3 Appuyez sur  WAND CLEANING .

- La buse rentre.

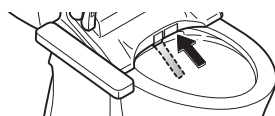

*1 Sauf SW3024, SW3023

Valve de purge du filtre à eau (Environ une fois tous les 6 mois)

<Si la pression de l'eau s'est affaiblie>



- 1** Fermez complètement le robinet d'arrêt.

• L'alimentation en eau est arrêtée.

MISE EN GARDE

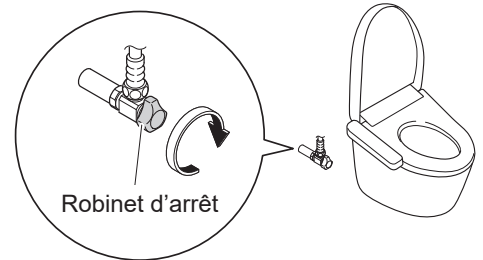
 Ne retirez pas le valve de purge du filtre à eau lorsque le robinet d'arrêt est ouvert.
(Sinon, l'eau peut couler)



- 2** Appuyez sur  pour déployer la buse, puis appuyez de nouveau sur  pour la rétracter.

(Dépressurisez le tuyau d'alimentation en eau.)

- 3** Débranchez la fiche d'alimentation.

- 4** Retirez la valve de purge du filtre à eau.

• Desserrez le valve de purge du filtre à eau avec un tournevis à tête plate puis retirez-le.

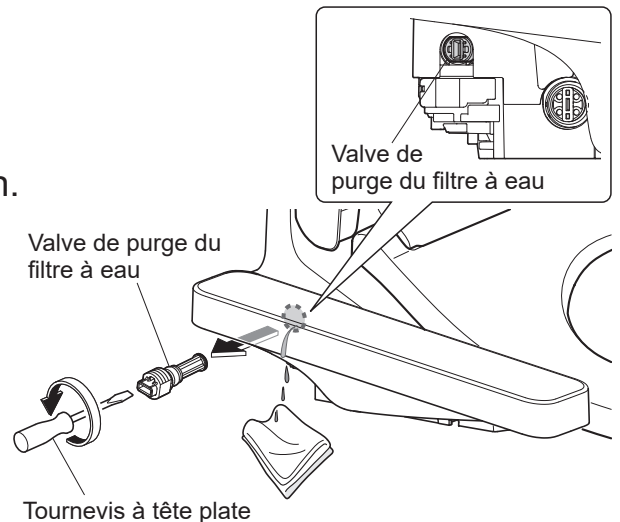

- 5** Nettoyez-le avec un outil tel qu'une brosse à dents.

• Retirez également la poussière éventuelle présente à l'intérieur de l'orifice du valve de purge du filtre à eau.

- 6** Installez le valve de purge du filtre à eau.

• Insérez le valve de purge du filtre à eau et serrez-le correctement avec un tournevis à tête plate.

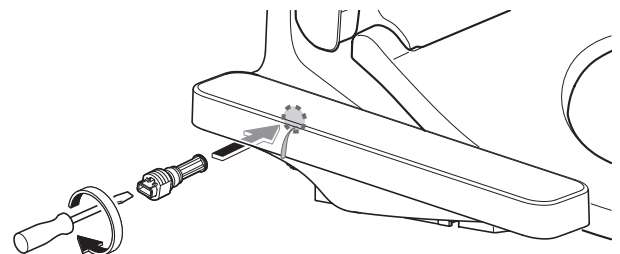

- 7** Insérez la fiche d'alimentation.

• La DEL "Marche" s'allume.

- 8** Ouvrez le robinet d'arrêt. (Page 14)

Que faire?

Si l'eau ne s'écoule pas en raison d'une interruption du service d'eau

Si l'eau ne s'écoule pas en raison d'une interruption du service d'eau

Assurez-vous également de consulter le mode d'emploi de votre cuvette.

- 1** Utilisez un seau pour évacuer l'eau.
- 2** Si le niveau d'eau est bas après le rinçage, ajoutez plus d'eau.
(Jusqu'à ce que le niveau d'eau cesse de monter)
 - Suppression des odeurs.

Attention!

- Lorsque l'eau d'alimentation est rétablie, assurez-vous de tirer la chasse.
(Pour éviter que des déchets ne restent dans le tuyau d'écoulement.)

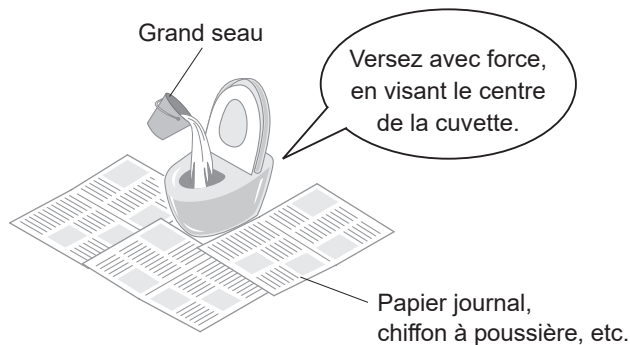

Que faire?

Méthode de prévention des dégâts du gel

Lorsque la température ambiante est susceptible d'être inférieure ou égale à 32 °F (0 °C), prenez les mesures nécessaires contre le gel.

Attention!

- Lorsque la température ambiante est susceptible d'être inférieure ou égale à 32 °F (0 °C), n'utilisez pas la fonction d'économie d'énergie. (Cela pourrait endommager le produit.)
- Chauffez la pièce ou prenez des mesures contre le gel pour que la température ambiante ne soit pas inférieure à 32 °F (0 °C).

Comment prévenir les dégâts du gel

1 Fermez complètement le robinet d'arrêt. (Page 34)

- L'alimentation en eau est arrêtée.



MISE EN GARDE



Ne retirez pas la valve de purge du filtre à eau lorsque le robinet d'arrêt est ouvert. (Sinon, l'eau peut couler)

2 Purgez l'eau du réservoir de la toilette.

- Manipulez le levier/bouton/etc. jusqu'à ce que l'eau s'arrête.

3 Appuyez sur pour déployer la buse, puis appuyez de nouveau

sur  pour la rétracter.

(Dépressurisez le tuyau d'alimentation en eau.)

4 Débranchez la fiche d'alimentation.

5 Purgez l'eau de la tuyauterie.

(1) Retirez la valve de purge du filtre à eau.

- Desserrez la valve de purge du filtre à eau avec un tournevis à tête plate puis retirez-le.

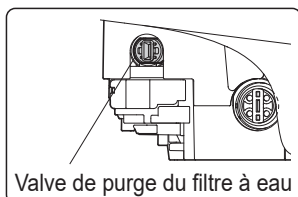

Tournevis à tête plate

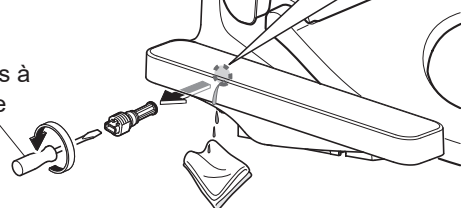

(2) [Applicable à SW3074, SW3024, SW3073, SW3023 uniquement]

- Purgez l'eau du flexible d'alimentation en eau.

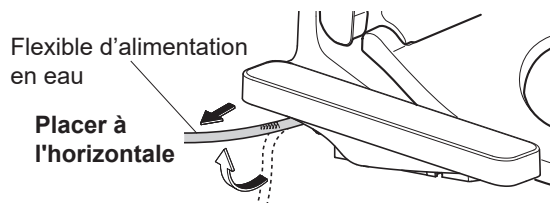

(3) Lorsque l'évacuation de l'eau est terminée, réinstallez la valve de purge du filtre à eau.

- Insérez la valve de purge du filtre à eau et serrez-le correctement avec un tournevis à tête plate.

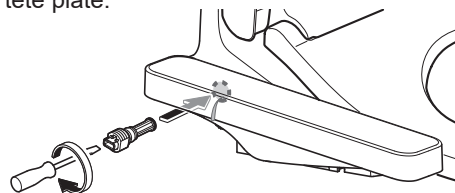

6 Insérez la fiche d'alimentation.

- La DEL "Marche" s'allume.

7 Configurez les températures de l'eau et du siège de toilette à "Élevé". (Page 18)

- Pour maintenir la température, rabattez la siège de la toilette et le couvercle après l'utilisation.



■ Pour utiliser à nouveau le produit

- Il doit être réalimenté en eau. (Page 37)

Longue période d'inutilisation

Vidangez l'eau si vous n'allez pas utiliser le Washlet pendant une période prolongée.
(Le non-respect de cette consigne peut entraîner une panne ou une irritation de la peau en raison de la pollution de l'eau du réservoir du produit.)

Vidange de l'eau

- 1 Purgez l'eau du réservoir de la toilette. (Étape 1 2 à la page 36)
- 2 Appuyez sur  pour déployer la buse, puis appuyez de nouveau sur  pour la rétracter
(Dépressurisez le tuyau d'alimentation en eau.)
- 3 Débranchez la fiche d'alimentation.
- 4 Purgez l'eau de la tuyauterie.
(Étape 5 à la page 36)
- 5 Desserrez le bouchon de vidange de l'eau jusqu'à ce que de l'eau sorte du pourtour de la buse.
 - L'eau jaillit d'autour de la buse.
(Il faut environ 3 minutes pour terminer la vidange.)
 - * Le bouchon de vidange de l'eau ne peut pas être retiré.

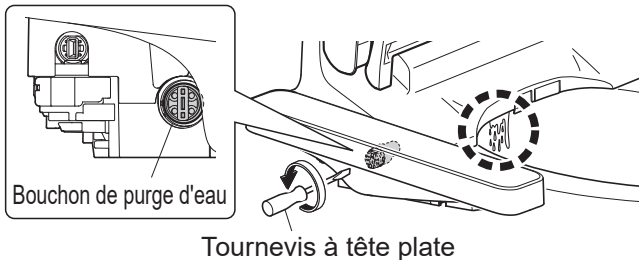

- 6 Serrez le bouchon de vidange d'eau avec un tournevis à tête plate.

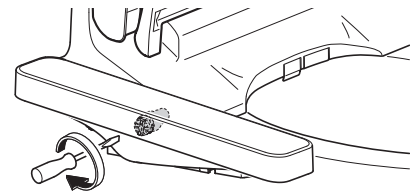

- L'eau pourrait geler
 - Ajoutez une solution antigel dans la cuvette des toilettes pour éviter le gel.
(La solution antigel ne doit pas être évacuée. Récupérez-la avant d'utiliser les toilettes et jetez-la de manière adéquate.)
- Pour utiliser à nouveau le produit
 - Il doit être réalimenté en eau. (Voir ci-dessous)

Réalimentation en eau

- 1 Ouvrez le robinet d'arrêt.
 - Vérifiez que de l'eau ne s'écoule pas d'une conduite ou de l'unité principale.
 - 2 Si le produit n'est pas sous tension, insérez la fiche d'alimentation.
 - La DEL "Marche" s'allume.
 - 3 Évacuez l'eau de la buse.
 - (1) En appuyant sur le côté gauche de la siège de la toilette,
 - (2) Appuyez sur le bouton "Lavage arrière" sur le panneau de commande pour évacuer l'eau de la buse pendant environ deux minutes.
 - L'eau peut mettre jusqu'à 1 minute avant de sortir.
 - Recueillez l'eau dans un gobelet ou un autre récipient.
 - (3) Appuyez sur le bouton "Arrêt" sur le panneau de commande.
- Si le restant d'eau a gelé et que l'eau ne s'écoule pas
 - Chauffez la pièce, puis réchauffez le flexible d'alimentation en eau et le robinet d'arrêt avec un chiffon imbibé d'eau chaude.

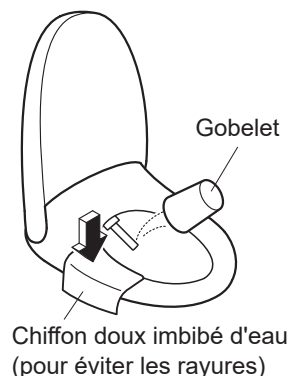

Dépannage

En premier lieu, essayez les solutions décrites aux pages 38 - 41.

Si le problème persiste, contactez votre installateur, votre revendeur ou le service client TOTO (consultez les informations de contact au dos de ce mode d'emploi).



MISE EN GARDE



En cas de fuite d'eau, fermez le robinet d'arrêt.

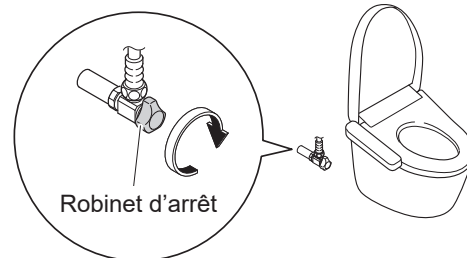

Vérifications préalables

La DEL d'alimentation est-elle allumée?

■ **Le disjoncteur du tableau de distribution est-il sur ALLUMÉ?**

→Vérifiez s'il y a une panne d'électricité ou si le disjoncteur est éteint.

■ **L'interrupteur "Alimentation ALLUMÉ/ÉTEINT" est-il actionné sur "ÉTEINT"?**

→Actionnez-le sur "ALLUMÉ" avec le panneau de commande. (Étape 1-2 à la page 14)

■ **La DEL "Marche" clignote-t-elle sur l'écran principal?***

→Le unité principale n'est pas installé correctement. Installez de nouveau le unité principale. (Pages 30, 31)

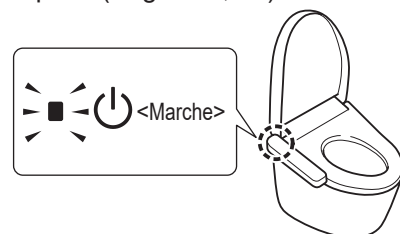

La DEL d'économie d'énergie est-elle allumée?

■ **Lorsque le témoin est allumé, le mode éco (Pages 20, 21) fonctionne, diminuant la température de la siège de la toilette ou arrêtant le chauffage de l'eau et de la siège de la toilette.**

Lavage arrière, Lavage arrière doux*1, Lavage avant and Buse

Problème	Vérifications et solutions	Page de réf.
La buse (ou l'eau de lavage) ne se déploie pas	<ul style="list-style-type: none"> ● Est-on resté assis sur le siège de la toilette et l'a-t-on utilisée en continu pendant 2 heures ou plus? (Dans ce cas, le fonctionnement est arrêté pour des raisons de sécurité.) → Levez-vous de la siège de la toilette, puis rasseyez-vous. 	-
	<ul style="list-style-type: none"> ● L'interrupteur n'est activé que si vous êtes assis correctement sur la siège. → Asseyez-vous correctement sur la siège de la toilette. 	11
	<ul style="list-style-type: none"> ● Utilisez-vous une housse de siège de la toilette ou de couvercle, ou un siège pour enfants? → Retirez les housses. Si vous utilisez un siège d'appoint pour les enfants ou une chaise haute souple, enlevez-la après utilisation. 	11
	<ul style="list-style-type: none"> ● Appuyez-vous sur le bouton "NETTOYAGE de la buse"?*1 <ul style="list-style-type: none"> • Lorsque vous appuyez sur le bouton "NETTOYAGE de la buse", "EWATER+" sort du voisinage de la buse pour nettoyer la buse. → Pour nettoyer la buse étant étendue, effectuez le "Nettoyage de la buse". 	33
La buse se déploie, mais l'eau de lavage ne sort pas / La pression d'eau de lavage est faible	<ul style="list-style-type: none"> ● Une panne d'eau s'est-elle produite? → Appuyez sur le bouton "Arrêt" sur le panneau de commande et attendez que l'alimentation en eau soit rétablie. 	-
	<ul style="list-style-type: none"> ● Le robinet d'arrêt est-il fermé? → Ouvrez complètement le robinet d'arrêt. 	14
	<ul style="list-style-type: none"> ● La valve de purge du filtre à eau est-elle bloquée par des corps étrangers? → Nettoyez le filtre. 	34
	<ul style="list-style-type: none"> ● La pression de l'eau est-elle réglée sur faible? 	17
	<ul style="list-style-type: none"> ● Est-ce que le bouchon de purge d'eau est mal fixé? → Serrez fermement le bouchon de purge d'eau. 	37
L'eau de lavage est froide	<ul style="list-style-type: none"> ● Le réglage de la température de l'eau chaude est-il "ÉTEINT" ou réglé sur un niveau bas? ● Lorsque la température de l'eau d'alimentation ou de la pièce est basse, la température de l'eau peut être basse lors de la première pulvérisation. ● L'économiseur d'énergie par minuterie fonctionne-t-il? <ul style="list-style-type: none"> • La fonctionnalité économie d'énergie est activée lorsque le DEL "Économie d'énergie" est allumé et le DEL "Marche" est éteint sur l'affichage principal. Lorsque vous vous asseyez sur le siège, le chauffe-eau est temporairement allumé et l'eau est réchauffée en 10 minutes environ. → Lorsque l'économiseur d'énergie par minuterie est réglé sur "ALLUMÉ", il peut également être éteint. 	18 - 20, 21 23
	<ul style="list-style-type: none"> ● "Lavage Arrière", "Lavage arrière doux"*1 et "Lavage avant" s'arrêtent automatiquement après 5 minutes d'utilisation continue. ● Est-ce que l'interrupteur de siège a des difficultés de détection? → Asseyez-vous correctement sur la siège de la toilette. Si vous vous levez légèrement de la siège de la toilette ou si vous êtes assis trop à l'avant, l'interrupteur peut arrêter temporairement la détection de votre présence. 	- 11
L'eau jaillit inopinément de la buse	<ul style="list-style-type: none"> ● De l'eau peut parfois sortir autour de la buse lors de son extension dans le réservoir d'eau tiède. ● La DEL "NETTOYAGE de la buse" clignote-t-elle sur l'écran principal?*1 → "NETTOYAGE automatique de la buse" démarre et la buse sera nettoyée. 	- 16

*1 Sauf SW3024, SW3023

Dépannage

Séchage à l'air tiède

Problème	Vérifications et solutions	Page de réf.
La température de séchage est basse	<ul style="list-style-type: none"> ● La température de dispositif de séchage est-elle réglée sur le niveau faible? 	18
S'arrête en cours d'utilisation	<ul style="list-style-type: none"> ● La fonction s'arrête automatiquement après 10 minutes d'utilisation continue. ● Est-ce que l'interrupteur de siège a des difficultés de détection? → Asseyez-vous correctement sur la siège de la toilette. Si vous vous levez légèrement de la siège de la toilette ou si vous êtes assis trop à l'avant, l'interrupteur peut arrêter temporairement la détection de votre présence. 	- 11

Siège de la toilette et couvercle

Problème	Vérifications et solutions	Page de réf.
Le siège des toilettes est froid	<ul style="list-style-type: none"> ● Le réglage de la température du siège de la toilette est-il éteint ou réglé sur un niveau bas? 	18
	<ul style="list-style-type: none"> ● Le mode éco est-il en fonctionnement? <ul style="list-style-type: none"> • La fonctionnalité économie d'énergie est activée lorsque le DEL "Économie d'énergie" est allumé et le DEL "Marché" est éteint sur l'affichage principal. Lorsque vous vous assoyez sur le chauffage du siège de la toilette, cela allume temporairement le chauffage et la température du siège atteint la température désirée après environ 15 minutes. → Vous pouvez l'éteindre si l'option d'économiseur d'énergie est "ALLUMÉ". 	20, 21 23
	<ul style="list-style-type: none"> ● Êtes-vous resté longtemps assis? <ul style="list-style-type: none"> • Après environ 20 minutes en position assise, la température commence à baisser et après 1 heure, le chauffage du siège de la toilette s'éteint. → Levez-vous de la siège de la toilette, puis rasseyez-vous. ● Avez-vous posé quelque chose sur la siège de la toilette ou le couvercle? <ul style="list-style-type: none"> → Retirez tout objet placé sur le siège ou le couvercle des toilettes. 	- -
	<ul style="list-style-type: none"> ● Utilisez-vous une housse de siège de la toilette ou de couvercle? <ul style="list-style-type: none"> → Retirez les housses. 	11

Économie d'énergie

Problème	Vérifications et solutions	Page de réf.
La fonction économie d'énergie temporisée ne fonctionne pas	<ul style="list-style-type: none"> ● Avez-vous débranché la fiche d'alimentation ou y a-t-il eu une panne de courant? <ul style="list-style-type: none"> • Le paramètre est annulé. → Réactivez-les. (Lorsque l'alimentation est éteinte une fois, la DEL "Économie d'énergie par minuterie" clignote en guise de notification.) 	23
La fonction économie d'énergie automatique ne fonctionne pas	<ul style="list-style-type: none"> ● Plusieurs jours d'apprentissage des conditions d'utilisation sont nécessaires pour que cette fonction d'économie d'énergie soit opérationnelle ; l'énergie économisée peut être faible, en fonction de la fréquence d'utilisation. → Vérifiez le réglage du mode d'économie d'énergie. 	20, 21

Désodorisant^{*1}

Problème	Vérifications et solutions	Page de réf.
Le désodorisant semble ne pas fonctionner	<ul style="list-style-type: none"> ● La fonction de désodorisant est-elle "ÉTEINT"? → Activez. ● Même après vous être assis, vous n'entendez pas le bruit de fonctionnement. <ul style="list-style-type: none"> → Asseyez-vous correctement sur la siège de la toilette. Si vous entendez un bruit de fonctionnement lorsque vous êtes assis sur la siège de la toilette. → Nettoyez le filtre désodorisant. 	27 - 33

Désodorisant*1

Problème	Vérifications et solutions	Page de réf.
Une odeur étrange est dégagée	<ul style="list-style-type: none"> ● Utilisez-vous un purificateur d'air ou un désodorisant acheté séparément? <ul style="list-style-type: none"> • Cela pourrait réduire l'efficacité du désodorisant du produit ou occasionner d'étranges odeurs. → Retirez le purificateur d'air ou le désodorisant. 	-
La fonction désodorisant auto ne fonctionne pas	<ul style="list-style-type: none"> ● Le fonction "Désodorisant automatique" est-elle désactivée? → Activez. ● Elle se met en marche environ 10 secondes après que vous vous soyez levé de la siège de la toilette. 	27 -

Sanitario*1

Problème	Vérifications et solutions	Page de réf.
La DEL NETTOYAGE de la buse ne s'illumine pas	<ul style="list-style-type: none"> ● Si la DEL "NETTOYAGE de la buse" n'est pas illuminée, il est temps de remplacer le composant qui génère l'eau électrolysée "EWATER+". Consulter l'installateur, le vendeur ou le service client de TOTO (consultez les informations de contact au dos de ce mode d'emploi). 	-

Autres

Problème	Vérifications et solutions	Page de réf.	
L'eau fuit par les raccords de plomberie	<ul style="list-style-type: none"> ● Si l'écrou du tuyau de branchement est desserré, resserrez-le à la main. (N'utilisez aucun outil.) → Si la fuite d'eau persiste, fermez le robinet d'arrêt et contactez le service client TOTO (consultez les informations de contact au dos de ce mode d'emploi). 	-	
L'unité principale n'est pas stable	<ul style="list-style-type: none"> ● Il y a un espace entre le coussinet du siège de la toilette et l'unité de cuvette pour l'activation de l'interrupteur du siège. Lorsque vous vous asseyez sur la siège de la toilette, elle s'abaisse légèrement et allume l'interrupteur de siège. ● Les boulons d'ancrage du unité principale sont-ils desserrés? → Déposez le unité principale et serrez fermement les boulons de la plaque de base. 	11 30, 31	
L'unité principale émet un bruit*1	Lorsque vous êtes assis sur la siège de la toilette	<ul style="list-style-type: none"> ● Lorsque "Brume préalable" est sur "ALLUMÉ", vous entendrez des bruits de préparation de la vaporisation précoce ou de vaporisation dans la cuvette. → Vous pouvez la désactiver. 	16 26
	Pendant que vous vous éloignez de la cuvette après utilisation	<ul style="list-style-type: none"> ● Lorsque la fonction "Désodorisant automatique" est activée, vous pourrez entendre des bruits de fonctionnement lors de la montée du pouvoir désodorisant pendant 60 secondes après que vous vous soyez levé de la siège de la toilette. → Vous pouvez la désactiver. ● Si "NETTOYAGE automatique de la buse" est "ALLUMÉ" et que vous utilisez les fonctions de lavage (p. ex. Lavage arrière et Lavage avant), vous pourriez entendre que la buse est déployée et nettoyée avec "EWATER+". → Vous pouvez la désactiver. 	27 26
	Quand le produit n'est pas utilisé (p. ex. la nuit)	<ul style="list-style-type: none"> ● Si "NETTOYAGE automatique de la buse" est "ALLUMÉ" et si vous n'utilisez pas les fonctions de lavage (p. ex. Lavage arrière et Lavage avant) pendant environ 8 heures, vous pourriez entendre le son du nettoyage de la buse avec "EWATER+" puis l'évacuation de l'eau restante de l'intérieur du produit. → Vous pouvez la désactiver. 	26
		<ul style="list-style-type: none"> ● Avez-vous débranché la fiche d'alimentation ou y a-t-il eu une panne de courant? <ul style="list-style-type: none"> • Le paramètre est annulé. → Réactivez-les. (Lorsque l'alimentation est éteinte une fois, la DEL " Économie d'énergie par minuterie " clignote en guise de notification.) 	23
Vous sentez de l'air dans la cuvette lorsque vous êtes assis sur le siège de la toilette*1	<ul style="list-style-type: none"> ● Un jet d'eau est vaporisé dans la cuvette pour rendre l'adhérence des saletés difficile lorsque vous êtes assis sur le siège de la toilette. Vous pouvez sentir de l'air lorsque le jet d'eau est vaporisé. → Vous pouvez la désactiver. 	- 26	

Caractéristiques

Élément		SW3074T40 SW3074 SW3073	SW3024 SW3023	
Alimentation nominale		120 VCA, 60 Hz		
Type de chauffe-eau		Type de réservoir		
Longueur du cordon électrique		3,9 ft (1,2 m)		
Niveau d'étanchéité		IPX4		
Lavage	Volume de pulvérisation ^{*1}	Lavage arrière	Environ 0,07-0,11 gal / min (Environ 0,27-0,43 L / min)	
		Lavage arrière doux	Environ 0,07-0,11 gal / min (Environ 0,27-0,43 L / min)	
		Lavage avant	Environ 0,08-0,11 gal / min (Environ 0,29-0,43 L / min)	
	Température de l'eau		Plage de réglage : ÉTEINT, environ 95-104 °F (environ 35-40 °C)	
	Capacité du réservoir de toilette		Environ 0,13 gal (Environ 0,49 L)	
	Puissance de chauffe		225 W	
	Dispositif de sécurité		Fusible thermique, interrupteur à flotteur anti-ralenti	
	Dispositif anti-refoulement		Casse-vide, Clapet antiretour	
Siège chauffant	Température de surface		Plage de réglage : ÉTEINT, environ 82-97 °F (environ 28-36 °C) (En mode d'économie d'énergie automatique : environ 79 °F (environ 26 °C))	
	Dispositif de sécurité		Fusible thermique	
Désodorisant	Méthode		Désodorisation O ₂	
	Débit d'air	Mode normal : Environ 3,18 ft ³ / min (Environ 0,09 m ³ / min)		
		Mode fonctionnement : Environ 5,65 ft ³ / min (Environ 0,16 m ³ / min)		
Puissance		Mode normal : Environ 1,7 W, Mode fonctionnement : Environ 5,3 W		
Séchage à l'air tiède	Température de l'air tiède ^{*2}		Plage de réglage : environ 95-140 °F (environ 35-60 °C)	
	Débit d'air		Environ 8,83 ft ³ / min (Environ 0,25 m ³ / min)	
	Puissance de chauffe		347 W	
	Dispositif de sécurité		Fusible thermique	
Pression de l'eau d'alimentation		Pression minimale requise : 7,25 PSI (0,05 MPa) <dynamique> Pression maximale : 108,78 PSI (0,75 MPa) <statique>		
Température de l'eau d'alimentation		32-95 °F (0-35 °C)		
Température ambiante de fonctionnement		32-104 °F (0-40 °C)		
Poids		Environ 11 lb (Environ 5 kg)		

Élément		SW3074T40 SW3074 SW3024	SW3073 SW3023
Puissance nominale		403 W	409 W
Puissance maximale ^{*3}		512 W	520 W
Siège chauffant	Puissance de chauffe	48 W	54 W
Dimensions		L 1,55 ft × P 1,74 ft × H 0,48 ft (L 472 mm × P 530 mm × H 147 mm)	L 1,55 ft × P 1,58 ft × H 0,48 ft (L 472 mm × P 483 mm × H 147 mm)

*1 À 29 PSI (0,20 Mpa) <dynamique> pression d'eau.

*2 Température à proximité de la sortie d'air tiède mesurée par TOTO.

*3 Consommation électrique maximale pour l'eau chaude ou le siège des toilettes chauffé.

● Lorsque vous vous débarrasserez de ce produit, veuillez respecter les directives locales ou nationales pour le faire d'une manière appropriée.

Garantie limitée

Garantie limitée de un an

1. TOTO garantit ce produit contre tout défaut de matériau et de fabrication pour une utilisation normale lorsqu'il est correctement installé et entretenu pour une période d'un (1) an à compter de la date d'achat. La présente garantie limitée ne peut être prolongée que pour le seul ACHETEUR D'ORIGINE du produit et ne peut être transférée à un tiers, y compris (mais non de façon limitative) tout acheteur ou propriétaire subséquent du produit. Cette garantie s'applique exclusivement aux produits TOTO achetés et installés en USA et Canada.
2. Les obligations de TOTO en vertu de la présente garantie sont limitées à la réparation, au remplacement ou à toute autre mise au point appropriés, au choix de TOTO, du produit ou des pièces défectueuses en service normal, à condition qu'un tel produit ait été installé, utilisé et entretenu correctement, conformément aux instructions.
TOTO se réserve le droit d'effectuer les vérifications applicables nécessaires pour déterminer la cause du défaut. TOTO ne facturera pas la main-d'oeuvre ou les pièces relatives à la réparation ou au remplacement en vertu de la présente garantie. TOTO n'est pas responsable du coût de désinstallation, de retour et/ou de réinstallation du produit.
3. La présente garantie ne s'applique pas dans les cas suivants :
 - a) Dommage ou perte suite à une catastrophe naturelle comme un incendie, tremblement de terre, inondation, tonnerre, orage électrique, etc.
 - b) Dommage ou perte résultant d'un accident, d'une utilisation non raisonnable, d'une mauvaise utilisation, d'un abus, d'une négligence d'un défaut d'entretien ou de maintenance du produit.
 - c) Dommage ou perte causé par des sédiments ou tout autre corps étranger contenus dans un réseau d'alimentation en eau.
 - d) Dommage ou perte provoqué par la qualité de l'eau dans la région où le produit est utilisé.
 - e) Dommage ou perte suite à une mauvaise installation ou à l'installation du produit dans un environnement hostile et/ou dangereux, ou à une mauvaise désinstallation, réparation ou modification du produit. Cela inclut les endroits où la pression de l'eau s'avère supérieure aux réglementations ou normes en vigueur. (REMARQUE : Les codes de produit autorisent un maximum de 80 PSI. Vérifiez les codes ou les normes en vigueur pour connaître les conditions).
 - f) Dommage ou perte suite à des surtensions, foudres ou tous autres actes qui ne sont pas la responsabilité de TOTO ou qui ne sont pas prévus dans les caractéristiques techniques du produit; ceci comprend notamment le défaut d'utiliser le cordon et la fiche d'origine, l'utilisation d'une prise lâche ou défectueuse, ou le défaut d'utiliser un courant ou une prise dont la valeur nominale est de 120 V, 60 Hz, mis à la terre et à fusible.
 - g) Dommage ou perte résultant d'une usure normale et habituelle, comme la diminution du lustre, les égratignures ou la décoloration au fil du temps attribuables aux pratiques de nettoyage ou aux conditions d'eau ou conditions atmosphériques, y compris (mais non de façon limitative) l'utilisation d'eau de Javel, de nettoyeurs alcalins ou acides, de produits nettoyeurs secs (en poudre) ou de tout autre produit abrasif utilisé pour le nettoyage, ou encore de brosses métalliques ou de nylon.
4. Si l'étiquette Danger apposée sur les joints à l'arrière du bloc supérieur du produit est brisée ou non intacte, la présente garantie limitée est nulle.
5. Pour que la garantie limitée soit valable, la preuve d'achat est exigée. TOTO vous encourage à enregistrer votre produit après l'achat pour créer un dossier de propriété sur le site <http://www.totousa.com>. L'enregistrement du produit est complètement volontaire et le défaut d'enregistrement ne limite aucunement vos droits à l'égard de la garantie limitée.
6. Si le produit est utilisé dans un but commercial ou installé en dehors de l'USA et Canada, TOTO garantit ce produit contre tout défaut de matériau et de fabrication pour une utilisation normale pendant une durée de un (1) an à compter de la date d'installation du produit; tous les autres termes de la présente garantie s'appliquent, à l'exception de la durée de la garantie.
7. Cette garantie vous accorde des droits spécifiques. Il est possible que vous ayez d'autres droits qui varient d'un État à l'autre, d'une province à l'autre ou d'un pays à l'autre.

8. Pour obtenir une réparation en vertu de la présente garantie, vous devez apporter le produit ou le livrer port payé dans un centre de réparation de TOTO avec la preuve d'achat (reçu de caisse original), et une lettre expliquant le problème, ou encore communiquer avec un distributeur TOTO ou un agent de réparation autorisé, ou encore communiquer directement par écrit avec TOTO U.S.A., INC., 1155 Southern Road, Morrow, GA 30260 (888) 295-8134 ou (678) 466-1300, si à l'extérieur des États-Unis. Si, en raison de la taille du produit ou de la nature du défaut, il n'est pas possible de retourner le produit à TOTO, la réception par TOTO d'un avis écrit signalant le défaut accompagné de la preuve d'achat (reçu de caisse original) tient lieu de livraison. Dans un tel cas, TOTO peut choisir de réparer le produit chez l'acheteur ou de payer le transport du produit vers un centre de réparation.

AVERTISSEMENT! TOTO n'est pas responsable de la défaillance du produit ni des dommages pouvant y être causés par les chloramines utilisées dans le traitement de l'eau publique ou par les produits nettoyeurs contenant du chlore (hypochlorite de calcium).
REMARQUE : L'utilisation de chlore ou de produits liés à forte concentration risque d'endommager gravement les raccords de tuyauterie. De tels dommages peuvent provoquer des fuites et d'importants dommages matériels.

LA PRÉSENTE GARANTIE ÉCRITE REPRÉSENTE LA SEULE GARANTIE FAITE PAR TOTO. LA RÉPARATION, LE REMPLACEMENT OU TOUTE AUTRE MISE AU POINT APPROPRIÉ SELON LES TERMES DE LA PRÉSENTE GARANTIE CONSTITUE LE SEUL RECOURS DE L'ACHETEUR ORIGINAL. TOTO N'EST PAS RESPONSABLE DE LA PERTE DU PRODUIT OU DE TOUT AUTRE DOMMAGE INDIRECT, SPÉCIAL OU SECONDAIRE, NI DES DÉPENSES ENCOURUES PAR L'ACHETEUR INITIAL, NI DE LA MAIN-D'OEUVRE OU D'AUTRES FRAIS ASSOCIÉS À L'INSTALLATION OU AU RETRAIT, NI DES FRAIS DE RÉPARATION PAR DES TIERS, NI POUR TOUS AUTRES FRAIS PAS SPÉCIFIQUEMENT MENTIONNÉS CI-DESSUS. EN AUCUN CAS, LA RESPONSABILITÉ DE TOTO NE PEUT DÉPASSER LE PRIX D'ACHAT DU PRODUIT. SAUF QUAND INTERDITE PAR UNE LOI APPLICABLE, TOUTE GARANTIE TACITE, Y COMPRIS CELLE DE VENDABILITÉ OU D'APPLICATION POUR UN USAGE PARTICULIER, EST EXPRESSÉMENT REJETÉE. CERTAINS PAYS NE PERMETTENT PAS LA LIMITATION DE LA DURÉE D'UNE GARANTIE TACITE, OU L'EXCLUSION OU LA LIMITATION DES DOMMAGES INDIRECTS OU SECONDAIRES; IL EST DONC POSSIBLE QUE CETTE LIMITATION ET CETTE EXCLUSION NE S'APPLIQUENT PAS À VOTRE CAS.