

# TOTO

**TOTO U.S.A., Inc.**

1155 Southern Road Morrow, GA 30260

Teléfono : (770) 282 8686

## Registro de Garantía y Consulta

Para registrar la garantía del producto, TOTO U.S.A. Inc. recomienda el Registro de la garantía en línea. Visite nuestro sitio web <http://www.totousa.com>. Si tiene alguna pregunta sobre la política de la garantía o su cobertura, comuníquese con TOTO U.S.A. Inc.

Departamento de Atención a Clientes: 1155 Southern Road, Morrow, GA30260 (888) 295 - 8134 ó (678) 466 - 1300 cuando llama desde afuera de los EUA.

- Para obtener una rápida atención, sugerimos que guarde la siguiente información:

Fecha de compra:	Nombre del comercio:
Fecha: año mes día	Teléfono : (      )

# TOTO

Manual de Instrucciones con Garantía

## WASHLET



## washlét

SW584 Tipo  
SW583 Tipo  
SW574 Tipo  
SW573 Tipo



- Gracias por su reciente adquisición de un Washlet de TOTO. Por favor, lea la información ofrecida para garantizar la utilización segura del producto.
- Asegúrese de leer este manual de instrucciones antes de utilizar su producto y guárdelo en un lugar seguro para poder consultarlo en el futuro.

# ¿Qué funciones se encuentran disponibles en su producto?

El nombre del modelo y el número de parte se indican en la parte inferior de la tapa del inodoro.



Las funciones disponibles varían con el modelo.

Funciones		Modelo	WASHLET		Pág. de ref.
			Parte n.º	SW584 Tipo SW583 Tipo	
<b>Funciones Básicas</b>	Lavado	Lavado posterior		●	16
		Lavado posterior suave		●	
		Lavado frontal		●	
		Lavado frontal amplia		●	
	Cambio del método de limpieza	Ajuste de posición de la vara		●	
		Ajuste de la presión del agua		●	
		Lavado por oscilación		●	
		Lavado por pulsación		●	
Secado	Bloqueo de configuración personal		●		
Cambio de la temperatura	Secado con aire caliente		●	24	
<b>Funciones Convenientes</b>	Apertura y cierre	Apertura y cierre del asiento del inodoro a control remoto	●	—	16
		Apertura y cierre automático	●	—	20
	Iluminación	Luz tenue	●	—	—
	Calentamiento del asiento del inodoro	Asiento calentado		●	—
<b>Ahorro de energía</b>	Ahorro de energía	Ahorrador de energía con temporizador		●	26
		Ahorrador de energía automático		●	
<b>Funciones Sanitarias</b>	Limpieza con "EWATER+"	Limpieza automática de la vara		●	22
		Limpieza automática de la taza		●	
	Eliminación de olores	Desodorizante		●	
<b>Mantenimiento</b>		Desmontaje de la unidad principal con un toque		●	32
		Tapa de inodoro desmontable		●	33
		Limpieza de la vara		●	34

# Soporte para Limpieza Inodoro Sanitario

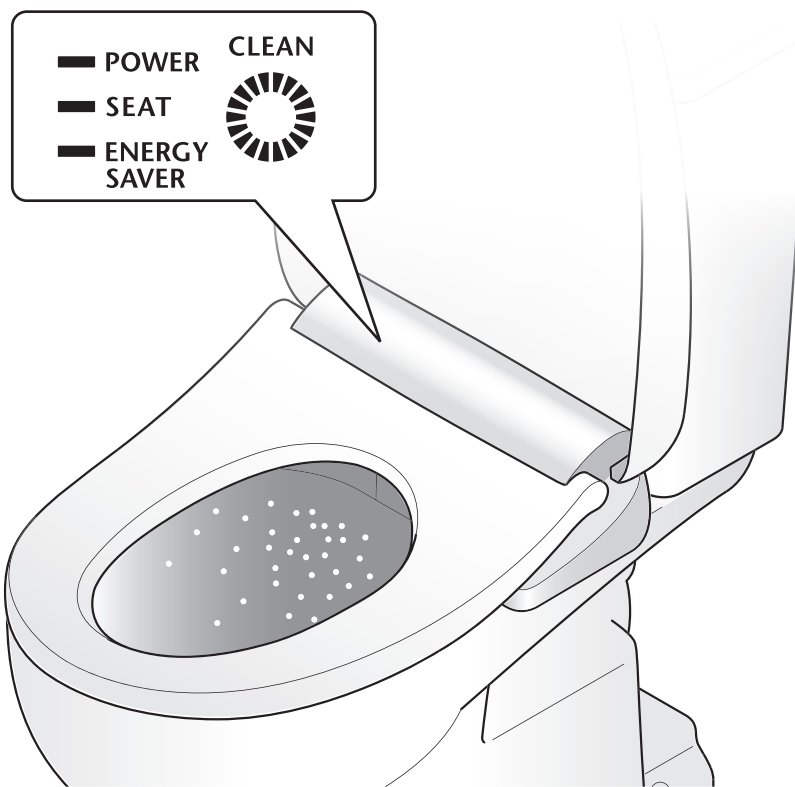

Las funciones de autolimpieza son automáticas.  
(Consulte las páginas 22 y 23 para obtener detalles).

#### Quando usted se acerca

- Se aplica un rocío en la taza del inodoro para evitar que la suciedad se adhiera.
- Cuando se sienta en el asiento del inodoro, se activa el desodorizante.

#### Quando usted se para

- La vara se limpia con "EWATER+". (La vara se extiende y luego vuelve a su posición).

#### Quando usted se aleja

- Se aplica un rocío de "EWATER+" dentro de la taza del inodoro para mantener la limpieza.

## Índice

Precauciones de Seguridad .....	4
Precauciones Durante la Operación	11
Nombres de las Partes.....	12
Preparación.....	14

Introducción

Operaciones Básicas .....	16
Funciones Automáticas (Funciones Convenientes).....	20
Funciones Automáticas (Funciones de autolimpieza) .....	22
Configuración de la Temperatura ....	24
Funciones de Ahorro de Energía .....	26

Operación

Enchufe de Alimentación.....	30
Unidad Principal .....	31
Filtro del Desodorizante.....	31
Espacio entre la Unidad Principal y la Taza del Inodoro .....	32
Espacio entre la Unidad Principal y la Tapa del Inodoro .....	33
Vara .....	34
Válvula de Vaciado con Filtro de Agua.....	35

Mantenimiento

Cambio de las Configuraciones .....	36
¿Qué hacer?.....	48
● Si el control remoto no funciona .....	48
● Prevención de daños por congelación .....	49
● Largos períodos sin usar .....	50
Solución de problemas .....	51
Especificaciones .....	56
Garantía limitada .....	57

Referencia



# Precauciones de Seguridad



## PRECAUCIONES IMPORTANTES

### LEA TODAS LAS INSTRUCCIONES ANTES DE USAR

#### Significado de las indicaciones

	<b>ADVERTENCIA</b>	Puede causar la muerte o lesiones graves.
	<b>PRECAUCIÓN</b>	Puede causar lesiones o daños materiales.

Los siguientes símbolos se utilizan para indicar instrucciones de seguridad importantes que deberán seguirse al utilizar el producto.

Símbolo	Significado
	Este símbolo indica una utilización prohibida del producto.
	Este símbolo se utiliza para indicar un paso necesario en la utilización de este producto.

- Este producto ha sido clasificado como equipo Clase 1 y debe conectarse a tierra.
- Instale este equipo donde tenga fácil acceso al tomacorriente.
- Este producto no ha sido diseñado para que lo utilicen personas (incluidos los niños) con capacidades físicas, sensoriales o mentales reducidas o que carezcan de experiencia y conocimientos, a menos que la persona a cargo de su seguridad los supervise e instruya en relación con su uso. Se debe supervisar a los niños para garantizar que no jueguen con el equipo.
- Utilice el nuevo conjunto de manguera incluido con el equipo. No utilice el conjunto de manguera antiguo.

## ADVERTENCIA



### **No conecte o desconecte el enchufe de alimentación con las manos mojadas.**

- De lo contrario, puede causar una descarga eléctrica.

### **No coloque agua o soluciones de limpieza en la unidad principal ni en el enchufe de alimentación.**

- De lo contrario, puede producirse un incendio, una descarga eléctrica, un calentamiento o un cortocircuito.
- De lo contrario, el producto puede agrietarse y causar lesiones o daños debido a filtraciones de agua.

### **Nunca desarme, repare ni altere el producto.**

- De lo contrario, puede producirse un incendio, una descarga eléctrica, un sobrecalentamiento, un cortocircuito o una falla.

### **No instale el producto en vehículos móviles, como vehículos con ruedas o botes.**

- De lo contrario, puede producirse un incendio, una descarga eléctrica, un cortocircuito o una falla de funcionamiento.
- El asiento del inodoro, la tapa, la unidad principal, o cualquier otra pieza pueden aflojarse, caerse y provocar lesiones.



## ADVERTENCIA

### **No utilice el producto si se presentan fallas de funcionamiento.**

- En caso de una falla u otro problema, asegúrese de cortar la electricidad desenchufándolo del enchufe de alimentación. Cierre la llave de paso del agua para detener el suministro.

Fallas de funcionamiento posibles:

- Se filtra agua por una tubería o por la unidad principal.
- El producto está agrietado o roto.
- El producto hace ruidos extraños o produce olores raros.
- El producto produce humo.
- El producto está demasiado caliente.
- El tope del asiento del inodoro no está en su lugar.
- Si continúa utilizando el producto después de una falla de funcionamiento, puede presentarse un incendio, una descarga eléctrica, un calentamiento, un cortocircuito, lesiones o daños debido a filtraciones de agua.

### **No utilice agua no permitida por las leyes y ordenanzas de la región de uso. Utilice únicamente agua potable. No utilice agua de mar ni agua reciclada.**

- Puede provocar irritación en la piel y fallas de funcionamiento.

### **No toque el enchufe de alimentación durante las tormentas eléctricas.**

- De lo contrario, puede causar una descarga eléctrica.

### **No deje que la manguera de suministro de agua entre en contacto con el enchufe de alimentación o tomacorriente.**

- De lo contrario, puede causar condensación, lo que puede provocar un incendio, una descarga eléctrica, un calentamiento o un cortocircuito.

### **No haga nada que pueda dañar el cable de alimentación o el enchufe de alimentación.**

#### **No golpee ni tire de los cables de alimentación, ni tampoco los retuerza, aplaste, dañe, cambie ni caliente. Tampoco coloque ningún objeto pesado sobre estos ni los ate o apriete.**

- La utilización de cables de alimentación dañados puede causar un incendio, una descarga eléctrica, un calentamiento o un cortocircuito.

### **No utilice un tomacorriente flojo o defectuoso.**

- De lo contrario, puede producirse un incendio o un cortocircuito.

### **No utilice tomacorrientes o equipos eléctricos que superen la potencia indicada.**

- Si se conectan demasiados enchufes en un mismo tomacorriente (como en el caso de los tomacorrientes triples), puede producirse un incendio por calentamiento.

### **No utilice ninguna otra fuente de alimentación que no sea la indicada.**

#### **AC 120 V, 60Hz**

- De lo contrario, puede producirse un incendio o calentamiento.

### **No coloque los dedos ni ningún objeto en la salida de aire caliente.**

#### **No coloque ningún objeto en la salida de aire caliente, ni tampoco ropa.**

- De lo contrario, pueden producirse quemaduras, descargas eléctricas o fallas de funcionamiento.

### **No acerque cigarrillos ni otras llamas abiertas al producto.**

- De lo contrario, puede producirse un incendio.



# Precauciones de Seguridad (Continuación)



## ADVERTENCIA

### **Absténgase de sentarse en el asiento por períodos prolongados.**

- Puede causar quemaduras a baja temperatura.

Para evitar que las siguientes personas se quemen a una temperatura moderada, otra persona deberá apagar el calentador del asiento del inodoro y colocar la temperatura del secador en "Baja".

- Niños pequeños, personas mayores o usuarios que no puedan configurar correctamente la temperatura.
- Personas enfermas, incapacitadas o que no puedan moverse libremente.
- Aquellas personas que usen medicamentos que causan somnolencia (medicamentos para dormir, para el resfrío o similares), aquellas personas que hayan bebido en exceso o estén demasiado cansadas y cualquier otra persona que pueda quedarse dormida.

### **Este producto es eléctrico. No lo instale en un lugar donde se pueda mojar ni donde la humedad sea demasiado alta como para que se forme agua sobre la superficie de este producto. Cuando se utilice en el baño, instale un ventilador o una abertura de ventilación y asegúrese de que circule aire por todo el baño.**

- De lo contrario, puede producirse un incendio o una descarga eléctrica.

### **Conecte siempre el producto al suministro de agua fría.**

- Si se conecta al suministro de agua caliente, puede causar quemaduras y daños.

### **Asegúrese de que se haya instalado un tomacorriente (de 3 clavijas) correctamente conectado a tierra.**

- No usar un tomacorriente conectado a tierra puede provocar una descarga eléctrica si hay una falla de funcionamiento o un cortocircuito.

### **Conecte firmemente el enchufe de alimentación al tomacorriente.**

- De lo contrario, puede producirse un incendio, un calentamiento o un cortocircuito.

### **Para desenchufar, hágalo sosteniendo el enchufe, no el cable.**

#### **No desenchufe tirando del cable.**

- Tirar del cable puede causar daños y provocar un incendio o calentamiento.

### **Si el cable eléctrico está dañado, para evitar peligros, siempre solicite al departamento de reparaciones del fabricante o a un especialista equivalente que lo reemplace.**

### **Desconecte siempre el enchufe de alimentación del tomacorriente antes de efectuar el mantenimiento o la inspección.**

- Si no lo hace, puede producirse una descarga eléctrica o fallas de funcionamiento.  
\*Excepto al utilizar "Wand cleaning".

### **Quite periódicamente el polvo y la suciedad del enchufe de alimentación y asegúrese de que esté firmemente enchufado al tomacorriente.**

- De lo contrario, puede producirse un incendio, un calentamiento o un cortocircuito.  
Quite el enchufe de alimentación del tomacorriente y límpielo con un paño seco.

### **Siempre desconecte el enchufe de alimentación del tomacorriente antes de retirar la unidad principal.**

- De lo contrario, puede producirse un incendio o una descarga eléctrica.





## ADVERTENCIA



**Cuando las filtraciones del líquido de la batería se adhieren a su cuerpo o su vestimenta, límpielo con agua limpia.**

- El líquido puede dañar los ojos o la piel.

**Estudios preliminares en mujeres sugieren que el lavado continuo puede aumentar la posibilidad de sequedad de la mucosa vaginal y disminución potencial de la flora bacteriana benéfica.**

**Aunque estos estudios no han sido validados, consulte a su médico cualquier duda sobre estas circunstancias.**

**Aún más importante, si usted padece una deficiencia del sistema inmunológico como consecuencia de alguna enfermedad, quimioterapia u otro problema médico que comprometa el sistema inmunológico, consulte a su médico antes de utilizar el producto.**



## PRECAUCIÓN



**No utilice el producto si la unidad principal no tiene estabilidad.**

- De lo contrario, la unidad principal puede aflojarse y caerse, lo que puede provocar lesiones.

**Si se daña el producto, no toque la sección dañada.**

- De lo contrario, puede causar una descarga eléctrica o una lesión. Cambie el sector dañado de inmediato.

**No presione demasiado, no golpee la unidad y no la pise ni se pare en el asiento del inodoro, la tapa del inodoro o la unidad principal. Tampoco coloque objetos pesados sobre el asiento del inodoro, la tapa del inodoro o la unidad principal.**

- De lo contrario, podrían agrietarse o la unidad principal podría aflojarse y caerse, lo que puede provocar lesiones.
- Hacer eso puede dañar el producto y causar lastimaduras o daño del agua.

**No levante el producto tomándolo del asiento o de la tapa del inodoro.**

**No suba el asiento ni la tapa si hay objetos encima de la unidad.**

- Hacer eso puede provocar que la unidad principal se suelte y se caiga, por lo que podría dañarse.

**Al realizar el mantenimiento de las partes de plástico (asiento y tapa del inodoro, etc.) o la manguera de suministro de agua, utilice un detergente neutro de cocina diluido en agua. No utilice los siguientes productos: Soluciones de limpieza para inodoros, soluciones de limpieza para el hogar, bencina, diluyente de pintura, soluciones de limpieza en polvo y cepillo estropajo de nailon.**

- Pueden dañar o agrietar el plástico y producir lesiones o fallas de funcionamiento.
- Podrían dañar la manguera del suministro de agua y causar una filtración de agua.

**Para evitar una filtración repentina de agua, no retire la válvula de vaciado del filtro de agua cuando la llave de paso de agua esté abierta.**

- Si lo hace, el agua puede derramarse.

(Consulte en la página 35 las instrucciones sobre la limpieza de la válvula de vaciado del filtro de agua.)

# Precauciones de Seguridad (Continuación)



## PRECAUCIÓN



**No doble ni aplaste la manguera de suministro de agua, ni la dañe cortándola con un objeto filoso.**

- De lo contrario, pueden producirse filtraciones de agua.

**No instale la placa base, que no está colocada.**

- De lo contrario, puede presentarse un incendio o daños.



**Si se produce una filtración de agua, cierre siempre la llave de paso de agua.**

**Cuando la temperatura ambiente pueda bajar a 0°C (32°F) o menos, evite que las tuberías y mangueras sufran daños por congelación.**

- Las tuberías de agua congeladas pueden romper la unidad principal y las tuberías, lo que provocará filtraciones de agua.
- Regule la temperatura de la habitación para evitar que las tuberías y las mangueras se congelen durante los meses fríos.
- Vacíe el agua.

**Cuando no utilice el producto durante un período largo, vacíe el agua de la unidad principal y de la manguera de suministro de agua luego de haber cerrado la llave de paso del agua y desconecte el enchufe de alimentación del tomacorriente.**

- Cuando lo use nuevamente, vuélvalo a llenar con agua antes de usar. De lo contrario, el agua en el tanque puede contaminarse y provocar inflamación de la piel u otros problemas. (Consulte la página 49 para leer las instrucciones sobre el reabastecimiento de agua.)
- Si queda encendido, puede producirse un incendio o calentamiento.

**Cuando instale la válvula de vaciado del filtro de agua, asegúrese de que esté firmemente ajustada en la posición correcta.**

- Si no se ajusta bien, pueden producirse filtraciones de agua.

**Presione firmemente la unidad principal sobre la placa base.**

- Presione la unidad principal hasta que se oiga un clic y luego tire de ella ligeramente hacia usted para asegurarse de que no se desprenda.
- De lo contrario, la unidad principal puede aflojarse y caerse, lo que puede provocar lesiones.

**Observe los signos de positivo o negativo en las baterías antes de colocarlas.**

**Retire las baterías agotadas inmediatamente.**

**Cuando reemplace las baterías:**

Sustituya las dos baterías por un par nuevo.

Use la misma marca para ambas baterías nuevas (cualquier marca disponible).

- De lo contrario, las baterías pueden perder líquido, generar calor, romperse o prenderse fuego.

**Cuando se supone que el producto no se usará por un largo tiempo, retire las baterías del control remoto.**

- De lo contrario, las baterías pueden perder líquido.



## **PELIGRO** Para reducir el riesgo de electrocución:

1. No use el producto mientras se baña.
2. No coloque ni guarde el producto en un lugar del que se pueda caer o ser empujado al interior de una bañera o fregadero.
3. No coloque el producto ni lo deje caer en agua u otro líquido.
4. No agarre el producto cuando este se haya caído al agua. Desenchúfelo de inmediato.



## **ADVERTENCIA**

Para reducir el riesgo de quemaduras, electrocuciones, incendios o lesiones:

1. Supervise de cerca cuando este producto sea utilizado por niños o personas inválidas o cerca de ellos.
2. Como se describe en este manual, utilice este producto solo con el fin para el que ha sido diseñado. No utilice accesorios que no hayan sido recomendados por el fabricante.
3. Nunca utilice este producto si el cable o enchufe de alimentación está dañado, si el producto no funciona bien, si se ha caído o dañado, o si se ha caído en el agua. Envíe el producto a un centro de servicio para que lo examinen y reparen.
4. Mantenga el cable alejado de superficies calientes.
5. Nunca bloquee las aberturas de ventilación en el producto ni lo coloque sobre una superficie blanda, como una cama o un sofá, donde las aberturas de ventilación puedan quedar bloqueadas. Mantenga las aberturas de ventilación libres de pelusa, cabellos y otros elementos similares.
6. Nunca utilice el producto si usted está adormilado o somnoliento.
7. No deje caer ni inserte ningún objeto en ninguna abertura o manguera.
8. No lo use en exteriores. Tampoco lo utilice donde estén usándose productos en aerosol ni donde se esté administrando oxígeno.
9. Conecte este producto solo a un tomacorriente conectado correctamente a tierra.  
Consulte "Instrucciones de conexión a tierra" en la página 10.
10. El tanque solo debe llenarse con agua.

- La manutenzione debe ser realizada por un técnico autorizado.
- Este producto es para uso doméstico.



# Precauciones de Seguridad (Continuación)

## Instrucciones de conexión a tierra

Este producto deberá conectarse a tierra. En el caso de producirse un cortocircuito eléctrico, la conexión a tierra reduce el riesgo de descarga eléctrica al proporcionar un cable de escape para la corriente eléctrica.

Este producto está equipado con un cable que tiene un conductor y un enchufe de puesta a tierra.

El enchufe deberá enchufarse en un tomacorriente que esté bien instalado y conectado a tierra.



**PELIGRO** - El uso incorrecto del enchufe con conexión a tierra puede causar riesgo de descarga eléctrica.

Si se debe reparar o cambiar el cable o el enchufe de alimentación, no conecte el cable de conexión a tierra a ninguna de las clavijas planas.

Consulte con un electricista o reparador calificado si las instrucciones de la conexión a tierra no se entienden por completo, o si existe alguna duda acerca de si el producto está conectado correctamente a tierra.

**GUARDE ESTAS INSTRUCCIONES**

# Precauciones Durante la Operación

## ■ Para evitar fallas de funcionamiento

- No bloquee el sensor de cuerpo ni el transmisor ni el receptor del control remoto.

### — <Acercas de los sensores de cuerpo>

Se utilizan dos tipos de sensores de cuerpo.

- **El sensor de cuerpo A detecta los cambios de calor.**
    - La detección puede ser difícil cuando la temperatura ambiente excede los 86 °F (30 °C), como en el verano.
    - Cuando el área del sensor queda directamente expuesta a la luz solar o se utiliza un calentador en el baño, el sensor puede detectar de manera incorrecta debido al calor, lo que provoca el funcionamiento automático de funciones como la apertura y cierre automáticos de la tapa del inodoro.
    - Cuando la puerta del baño está abierta, el sensor puede detectar a las personas que pasan frente al inodoro o por el costado de este.
  - **El sensor de cuerpo B detecta cuando una persona está parada frente a la taza del inodoro.**
    - El sensor de cuerpo B emite un haz infrarrojo, como se muestra en la figura. Cuando alguien se mueve en la línea de este haz infrarrojo, el sensor detecta a la persona.
- \* La detección del sensor puede ser difícil cuando alguien pequeño, como un niño, utiliza el inodoro.

Sensor de cuerpo A



Sensor de cuerpo B



### — <Acercas del interruptor del asiento>

- Cuando se sienta en el asiento del inodoro, el interruptor del asiento se activará (ON), permitiéndole usar varias funciones. (Cuando se activa el interruptor del asiento (ON) se oye un sonido de clic).

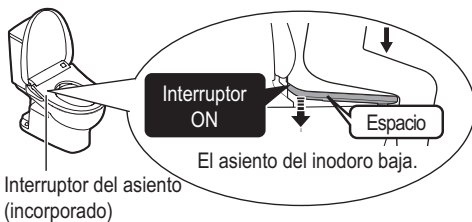

Interruptor del asiento (incorporado)

- El interruptor del asiento no se activará a menos que usted se sienta adecuadamente en el asiento.



### Nota

- Cuando se sienta un niño en el Washlet, el interruptor del asiento posiblemente no se ACTIVE debido al poco peso de su cuerpo.
- Como el asiento del inodoro está diseñado para moverse hacia arriba y hacia abajo, se ha provisto una separación entre el tope del asiento del inodoro y la taza del inodoro.

## ■ Para evitar daños

- Limpie las áreas de plástico, como la unidad principal y el control remoto, con un paño suave y húmedo.

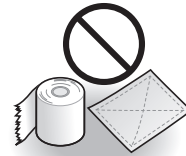

- No se apoye sobre la tapa del inodoro.

## ■ Prevención de problemas

- Desconecte el enchufe de alimentación si existe riesgo de tormenta eléctrica.
- No se puede utilizar una cubierta sobre el asiento del inodoro ni sobre la tapa del inodoro. (Es posible que el sensor de cuerpo o el interruptor del asiento no funcionen correctamente).
- No orine en la unidad principal, el asiento del inodoro o en la vara. (De lo contrario, pueden producirse fallas de funcionamiento o manchas rosadas o marrones).
- No presione demasiado el panel de control del control remoto.
- Al utilizar un producto de limpieza para tazas de inodoro para limpiar el inodoro, enjuague dentro de los 3 minutos y deje el asiento del inodoro y la tapa del inodoro abiertos.
  - Limpie los restos del producto de limpieza de la taza del inodoro. (Si el vapor de un producto de limpieza de la taza ingresa en la unidad principal, podrían producirse fallas de funcionamiento).
- No exponga a la luz solar directa. (De lo contrario, pueden producirse cambios de temperatura que ocasionarán cambios en el color, temperatura irregular en el asiento calentado, fallas de funcionamiento en el control remoto o fallas de funcionamiento en el Washlet debido a cambios en la temperatura).
- Use las radios, etc., alejadas del Washlet. (El Washlet puede causar interferencia en la señal de la radio).
- Si utiliza un accesorio de asiento para niños pequeños o un accesorio de asiento alto y blando, retírelo después de usarlo. (Dejar el asiento instalado puede impedir el uso de algunas funciones).
- No fuerce el control remoto. (Puede causar fallas de funcionamiento). Para evitar que el control remoto se caiga, colóquelo en el soporte para control remoto cuando no lo utilice. Tenga cuidado de que el control remoto no entre en contacto con el agua.



# Nombres de las Partes

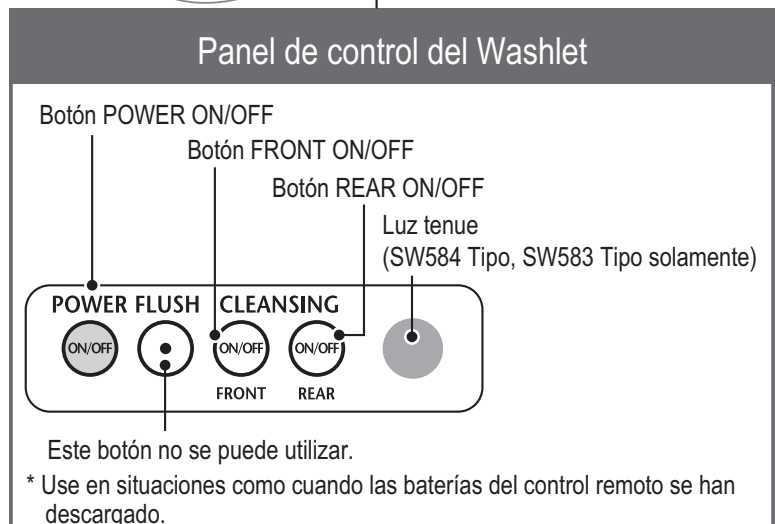
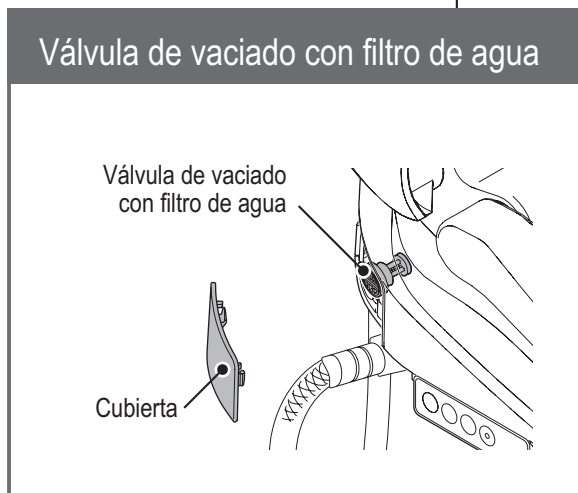
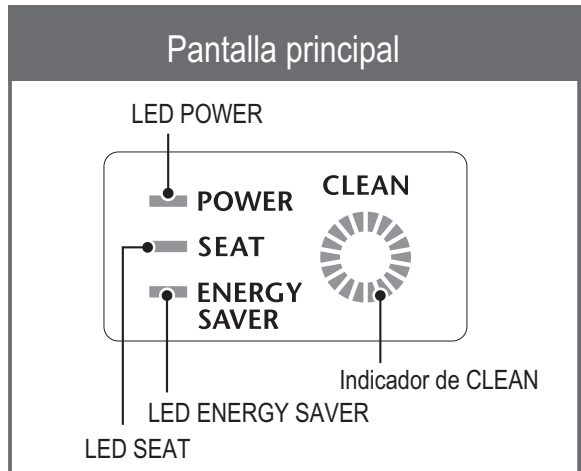
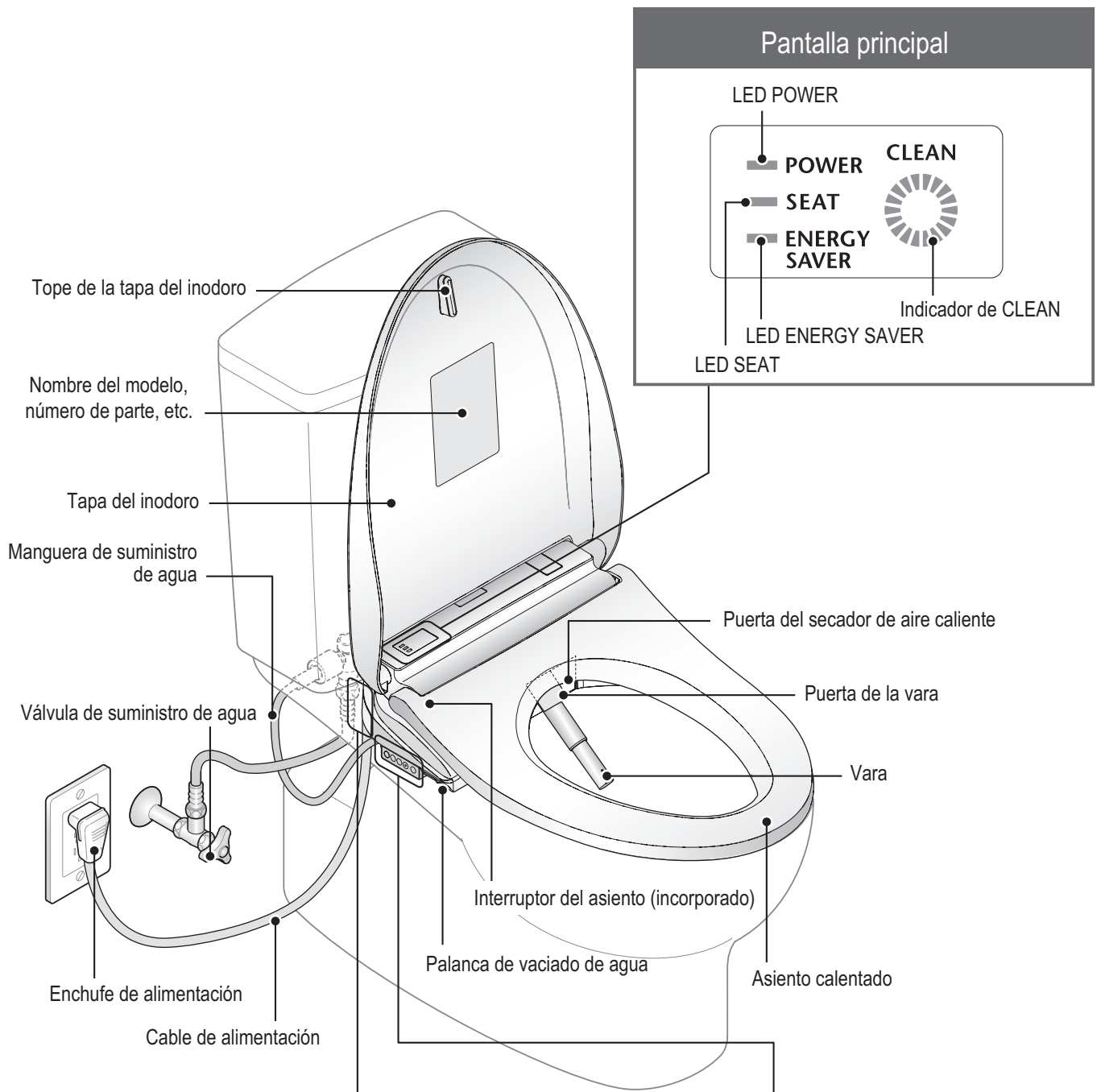

Parte posterior derecha de la unidad principal

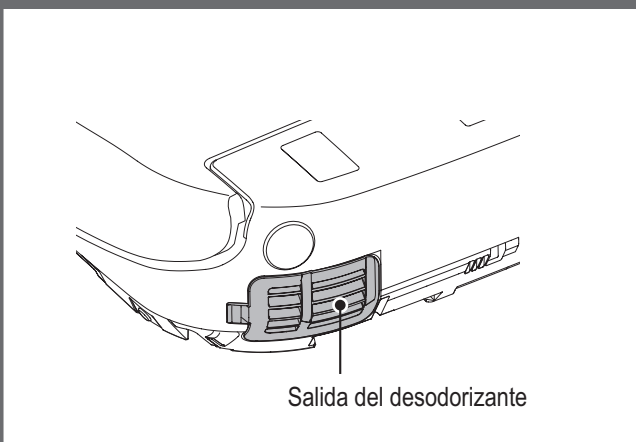

Lado derecho de la unidad principal

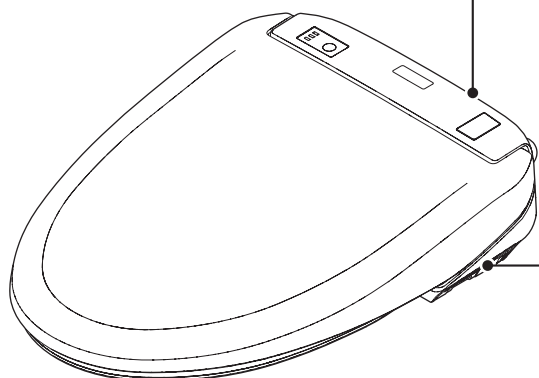
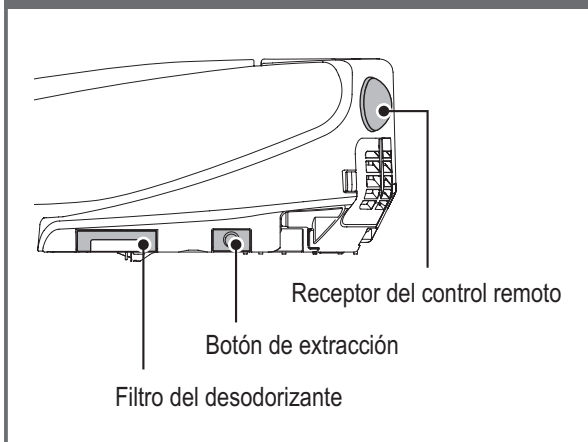

Parte posterior del asiento del inodoro y tapa del inodoro

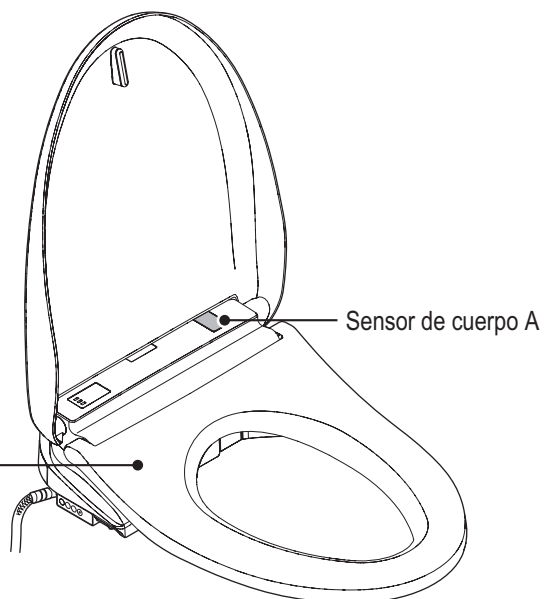
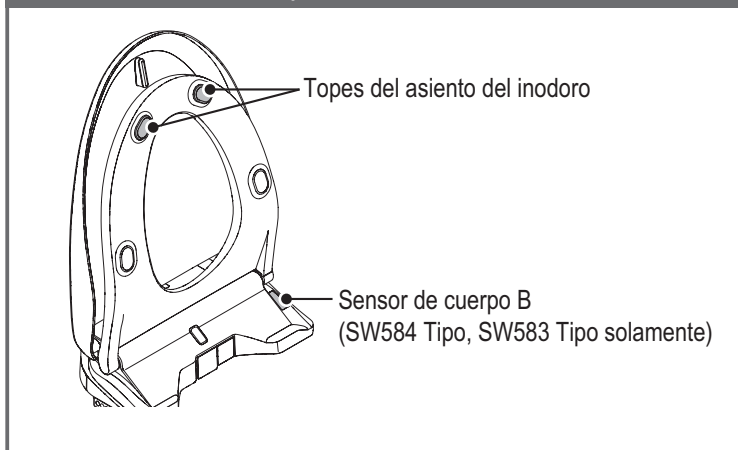

### 1. Inserte la batería

**1** Retire el control remoto del soporte.

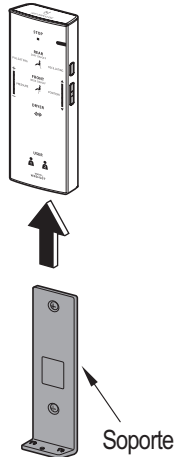

**2** Abra la cubierta de la batería y coloque dos baterías AA.

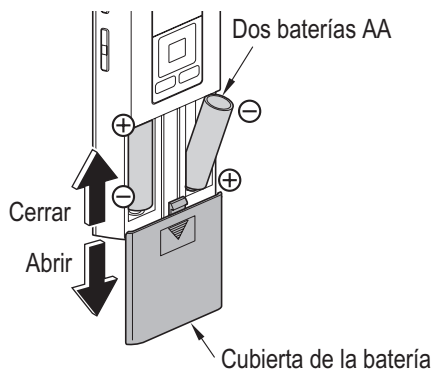

**3** Coloque el control remoto en el soporte.

#### ■ Acerca de las baterías

- Utilice baterías alcalinas y de celda seca.
- Asegúrese de cumplir con las "Precauciones de seguridad" para evitar que las baterías se rompan o pierdan líquido, etc. (Páginas 7, 8)

Cuando el control remoto esté bloqueado para evitar robos

**1** Retire el tornillo del accesorio para el control remoto.

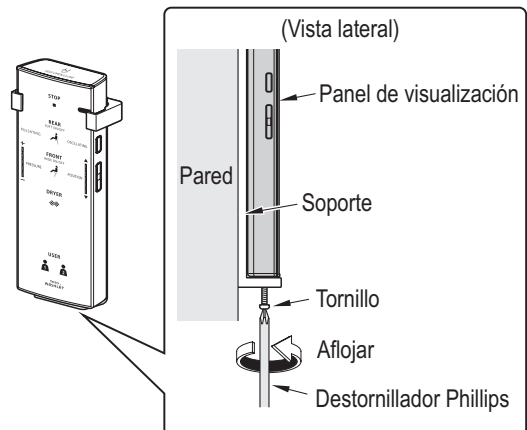

**2** Retire el control remoto del soporte.

- Para volver a colocar el accesorio
- Ajuste el tornillo. (Ajustar excesivamente puede dañar las partes, como el soporte).

## 2. Encienda el Washlet

### 1 Conecte el enchufe de alimentación.

- La vara se extiende y luego vuelve a su posición.

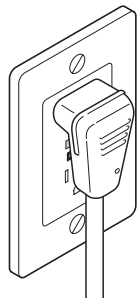

### 2 Compruebe que el LED POWER en la pantalla principal esté iluminado.

- Si el LED no está iluminado, presione [POWER ON/OFF] para encenderlo.
- Si la lámpara de POWER parpadea, significa que la unidad principal no está correctamente instalada. Instale la unidad principal nuevamente. (Página 32)

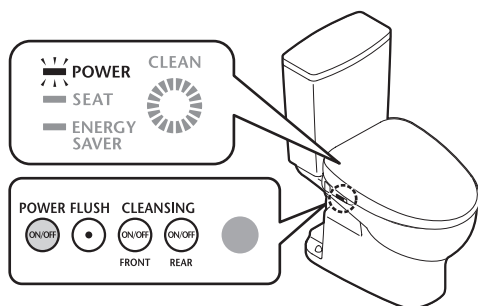

## 3. Abra la válvula de suministro de agua

### 1 Abra completamente la válvula de suministro de agua.

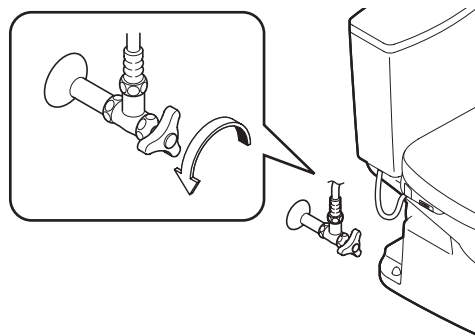

# Operaciones Básicas

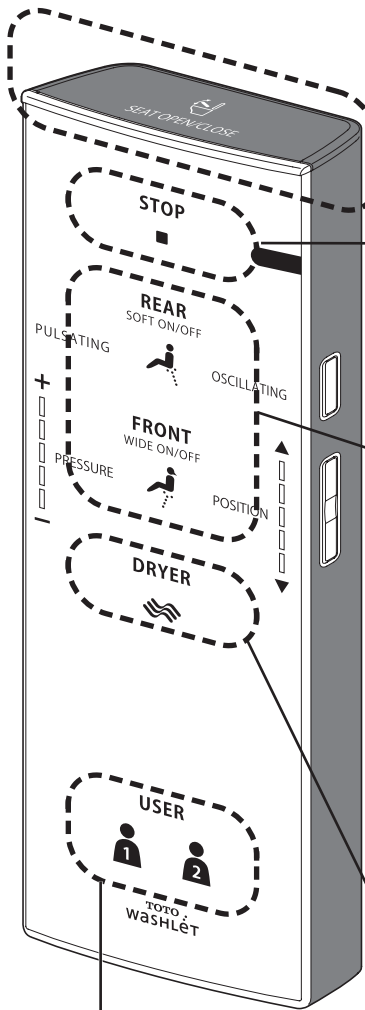

## Apertura y cierre



### [SEAT OPEN/CLOSE]

Abre y cierra el asiento del inodoro.  
(SW584 Tipo, SW583 Tipo solamente)

## Detención



### [STOP]

Detiene la operación.

## Lavado

### [SOFT REAR]

Lavado su parte posterior con una presión de agua suave.



### [REAR]

Lavado su parte posterior.

\* El modo cambia entre [SOFT REAR](Parpadeo) y [REAR](Encendido) cada vez que se presiona el botón.

### [FRONT]

Sirve como bidé para las mujeres.



### [WIDE FRONT]

Sirve como bidé para un área más amplia.

\* El modo cambia entre [FRONT](Parpadeo) y [WIDE FRONT](Encendido) cada vez que se presiona el botón.

## Secado



### [DRYER]

Seca su parte frontal y/o posterior.



### [PERSONAL SETTING LOCK]

Puede guardar sus configuraciones preferidas para la posición de la vara, la presión del agua y la temperatura del agua tibia.

- Para guardar una configuración  
Durante el lavado, seleccione sus configuraciones preferidas para la posición de la vara, la presión del agua y la temperatura del agua tibia. Luego, mantenga presionado " 1 " o " 2 " durante 2 segundos o más.
- Para usar  
Presione " 1 " o " 2 ", luego presione el botón de lavado que quiere usar.

\* Los LED de la presión del agua y la posición de la vara se encenderán durante unos 10 segundos y mostrarán las configuraciones personales programadas. Luego, la pantalla de temperatura del agua también mostrará la configuración personal programada.

- Funciones que se activan cuando se presiona un botón durante las opciones de limpieza "REAR", "SOFT REAR", "FRONT" o "WIDE FRONT".

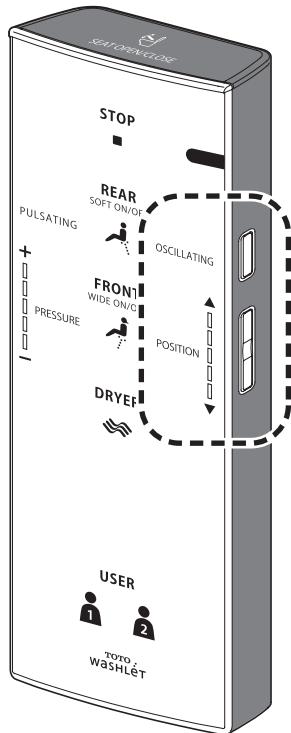

#### [OSCILLATING]

La vara se mueve hacia atrás y hacia adelante para limpiar a fondo su parte posterior. La configuración cambia entre "ON" y "OFF" cada vez que se presiona el botón. Puede utilizar esta función cada vez que lo desee.

#### [POSITION]

La posición de la vara se puede ajustar hacia delante o hacia atrás.

("▲" se mueve hacia la parte frontal, "▼" se mueve hacia la parte posterior)

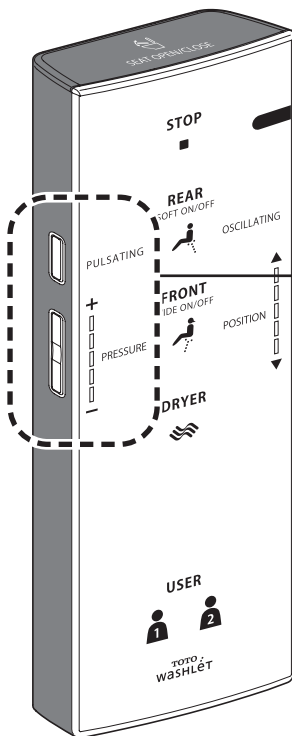

#### [PULSATING]

Realiza el lavado con la presión del agua que varía entre suave y fuerte. La configuración cambia entre "ON" y "OFF" cada vez que se presiona el botón. Puede utilizar esta función cada vez que lo desee.

#### [PRESSURE]

La fuerza de presión del agua puede configurarse para las funciones de limpieza como REAR.

("+": más fuerte, "-": más suave)

Esta sección es una descripción general de los ajustes que se pueden configurar con el control remoto.

- Consulte las páginas correspondientes para obtener descripciones detalladas.
- Las funciones de configuración varían con el modelo.

### Lado posterior del control remoto

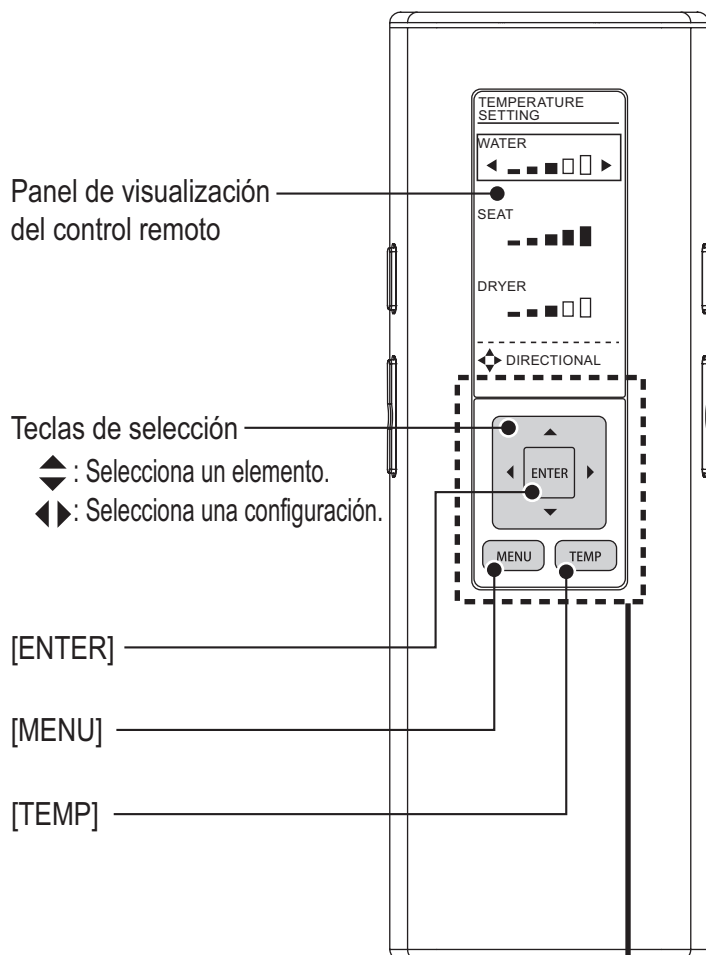

Presione [MENU] para visualizar la pantalla de menú.



#### Bloqueo de configuraciones

Puede bloquear las configuraciones para no activar accidentalmente los botones posteriores mientras utiliza el control remoto.

Método de configuración (página 46)

Pantalla de visualización durante el bloqueo de configuración



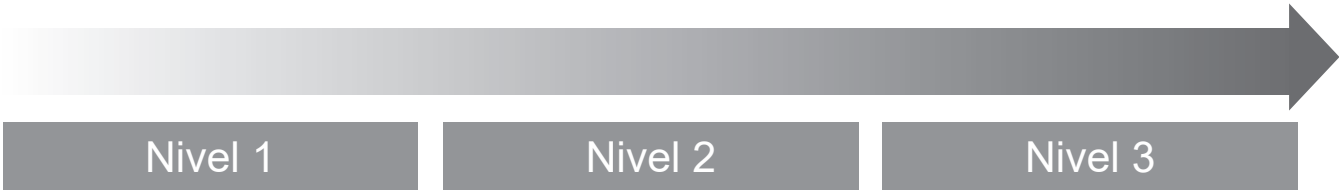

Nivel 1

Nivel 2

Nivel 3

Pantalla de menú

MENU 1/4

- 1. CLEANING
- 2. ENERGY SAVER
- 3. AUTO FUNCTIONS
- 4. OTHER SETTINGS

CLEANING 1/1

WAND CLEANING MODE ON/OFF

ENERGY SAVER 1/2

- 1. AUTO ENERGY SAVER  
◀ OFF ▶
- 2. TIMER SAVER  
◀ OFF ▶

AUTO FUNCTIONS 1/3

- 1. AUTO OPEN/CLOSE
- 2. CLEANING
- 3. LIGHT

OTHER SETTINGS 1/3

- 1. BEEP  
◀ ON ▶
- 2. SETTING LOCK  
◀ OFF ▶
- 3. PERSONAL SETTING LOCK  
◀ OFF ▶

AUTO OPEN/CLOSE 1/4

- 1. AUTO OPEN/CLOSE  
◀ ON ▶
- 2. AUTO CLOSE WAITING TIME  
◀ 90SEC ▶
- 3. AUTO OPEN WAITING TIME  
◀ 15SEC ▶
- 4. SEAT/LID  
◀ LID ▶

CLEANING 1/3

- 1. AUTO WAND CLEANING  
◀ ON ▶
- 2. AUTO BOWL CLEANING  
◀ ON ▶
- 3. DEODORIZER  
◀ ON ▶

LIGHT 1/3

- 1. SOFT LIGHT  
◀ ON ▶
- 2. BOWL LIGHT  
◀ ON ▶
- 3. INDICATOR  
◀ ON ▶

Operación



# Funciones Automáticas

Funciones convenientes

Se encuentran disponibles varias funciones automáticas, como la tapa del inodoro que se abre y se cierra automáticamente.

- A continuación, se describe la operación según las configuraciones iniciales.

## Al acercarse



## Al sentarse



## Al pararse



Para abrir la tapa del inodoro automáticamente  
**AUTO OPEN/  
CLOSE \***

### Cuando utiliza el asiento del inodoro

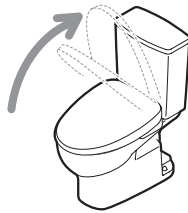

La tapa del inodoro se abre

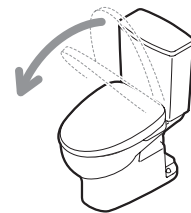

La tapa del inodoro se cierra  
(Aproximadamente 90 segundos después de levantarse del asiento del inodoro).

### Cuando se está de pie para orinar

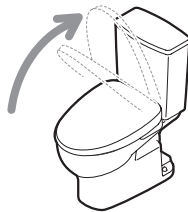

La tapa del inodoro se abre

\* Abra el asiento del inodoro con el control remoto.



Para iluminar el interior del baño con una luz tenue  
**SOFT LIGHT \***

El modo medio se enciende



El modo alto se enciende



El modo medio se enciende

(Aproximadamente 90 segundos después de levantarse).



\* No se puede utilizar para SW574 Tipo, SW573 Tipo.

## Al alejarse



### Nota

### Cambio de las configuraciones de cambio

- Cuando la temperatura ambiente llega a los aprox. 86 °F (30 °C) o más, es posible que el sensor no detecte correctamente. (Abra y cierre manualmente).
- Cuando la tapa del inodoro se cierra con el control remoto o a mano, no se la puede abrir automáticamente durante unos 15 segundos. (Abra y cierre manualmente).
- Cuando el tiempo que se pasa sentado en el asiento del inodoro o parado frente a la taza del inodoro es breve, la tapa tardará unos 5 minutos en cerrarse automáticamente.

- Configuración automática de ENCENDIDO/APAGADO
- Tiempo para cerrarse (→ Página 38)
- Tiempo para abrirse
- Para abrir automáticamente, abriendo el asiento y la tapa del inodoro en lugar de solo la tapa. (→ Página 40)



### La tapa del inodoro se cierra

(Aproximadamente 90 segundos después de alejarse unos aprox. 0,98 ft (30 cm) o más).

### El modo bajo se enciende

(Se apaga después de 5 segundos).



- ENCENDIDO/APAGADO de la luz tenue (→ Página 44)

# Funciones Automáticas

## Funciones de autolimpieza

Se utiliza agua estéril y limpia \* para limpiar automáticamente la vara y la taza del inodoro.

Al acercarse



Al sentarse



Al pararse



**DEODORIZER**

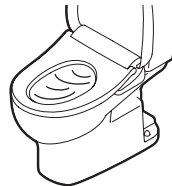

Se activa el desodorizante

**El desodorizante se detiene**

(Después de unos 2 minutos).

Limpieza automática de la vara con "EWATER+" \*

**AUTO WAND CLEANING**

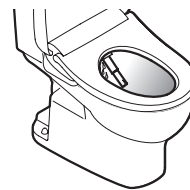

**La vara se limpia automáticamente**

(Después de unos 25 segundos, la vara se extiende y, de la base de la vara, sale "EWATER+"). (Solo cuando se utilizan las funciones de lavado).

Limpia la unidad de la taza con "EWATER+" \*

**AUTO BOWL CLEANING**

**Rocío previo**

(Se aplica un rocío en la taza del inodoro para evitar que la suciedad se adhiera).



**Rocío posterior**

(Después de que la limpieza automática de la vara haya finalizado, se aplica un rocío de "EWATER+" dentro de la taza del inodoro).

**BOWL LIGHT**



La lámpara LED dentro de la taza del inodoro se enciende durante la aplicación del rocío previo.



La lámpara LED dentro de la taza del inodoro se enciende durante la limpieza automática de la vara y la aplicación del rocío posterior.

**INDICATOR**



El indicador de CLEAN se enciende.



El indicador de CLEAN se enciende de manera cíclica.



## Admite limpieza.

### ■ INDICATOR

Se ilumina para indicar que las funciones de "limpieza" están activadas.



### ■ BOWL LIGHT

Se enciende para indicar que la limpieza automática de la taza y la limpieza automática de la vara están activadas.

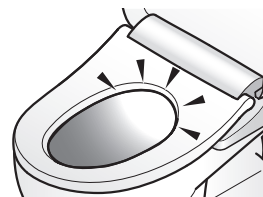

## ■ Nota

## ■ Cambio de las configuraciones

	<ul style="list-style-type: none"> <li>• DEODORIZER ON/OFF (→ Página 42)</li> </ul>
<ul style="list-style-type: none"> <li>• Cuando no se ha limpiado la vara en aproximadamente 8 horas, la vara se limpia automáticamente. (El agua sale cerca de la cubierta de la vara).</li> </ul>	<ul style="list-style-type: none"> <li>• AUTO WAND CLEANING ON/OFF (→ Página 42)</li> </ul>
<ul style="list-style-type: none"> <li>• El rocío previo y posterior no se aplican si el asiento del inodoro está abierto.</li> <li>• El rocío previo no se aplica hasta unos 90 segundos después de que haya finalizado la aplicación del rocío posterior.</li> <li>• Cuando no se ha limpiado la vara en aproximadamente 8 horas, el rocío se aplica automáticamente dentro de la taza del inodoro.</li> </ul>	<ul style="list-style-type: none"> <li>• AUTO BOWL CLEANING ON/OFF (→ Página 42)</li> </ul>
	<ul style="list-style-type: none"> <li>• BOWL LIGHT ON/OFF (→ Página 44)</li> </ul>
<ul style="list-style-type: none"> <li>• Se enciende cuando las funciones "Auto wand cleaning", "Auto bowl cleaning" o "Deodorizer" están activadas. (Solo cuando se está sentado en el asiento del inodoro).</li> </ul>	<ul style="list-style-type: none"> <li>• INDICATOR ON/OFF (→ Página 44)</li> </ul>

## Si se adhiere suciedad...

### ■ En caso de que se adhiera suciedad a la vara durante el uso, puede extender la vara para limpiarla.

- Limpieza de la vara (Página 34)



### \*1 ¿Qué es "EWATER+"?

"EWATER+" permite que la función de la vara autolimpiable trabaje de forma efectiva y evita que se acumule suciedad que puede causar manchas.

- "EWATER+" se genera a partir de químicos ya presentes en el agua potable.
- "EWATER+" contribuye a minimizar la suciedad de las superficies, pero sigue siendo necesario limpiar.
- El efecto del enjuague con "EWATER+" puede variar dependiendo de la frecuencia de uso del inodoro, así como de otras condiciones.

# Configuración de la Temperatura

1  Presione [TEMP].

2  Utilice  para seleccionar la temperatura que desea.

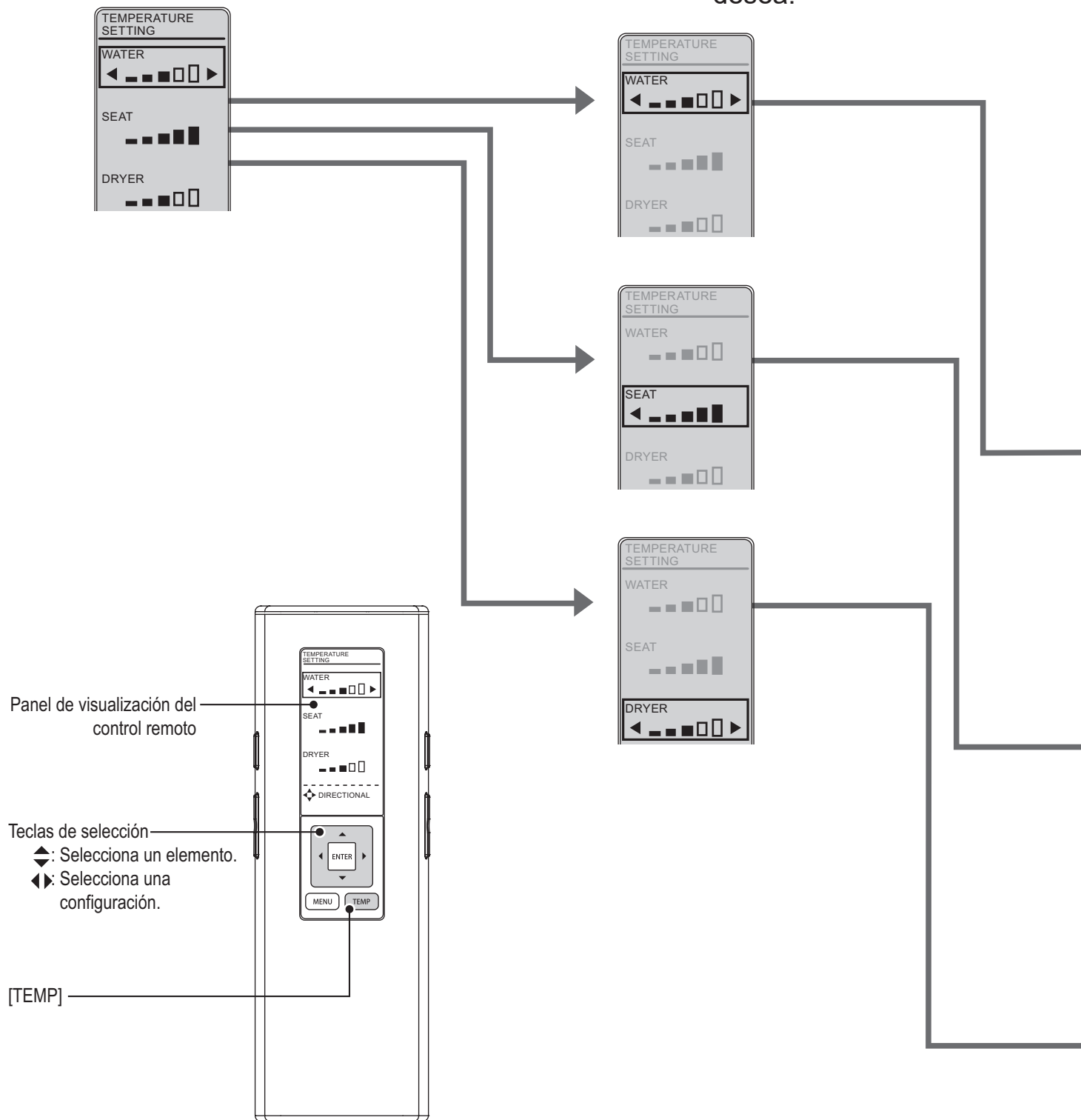

## Agua tibia/Asiento del inodoro/Secado

3



Utilice ◀▶ para seleccionar el nivel de temperatura.

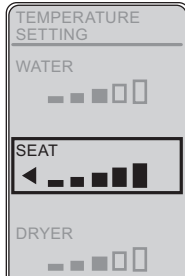

### Temperatura del agua tibia

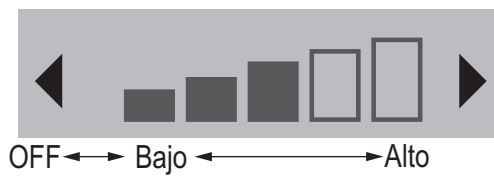

- Para colocar la temperatura en "OFF", presione ◀ hasta que se indique "OFF".

### Temperatura del asiento del inodoro

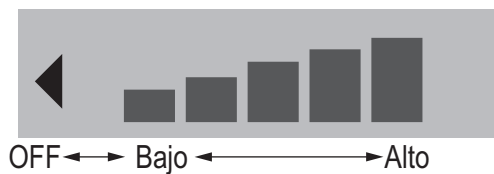

- Para colocar la temperatura en "OFF", presione ◀ hasta que se indique "OFF".
- Al seleccionar la opción "OFF", el LED SEAT se apagará.

### Temperatura del aire de secado

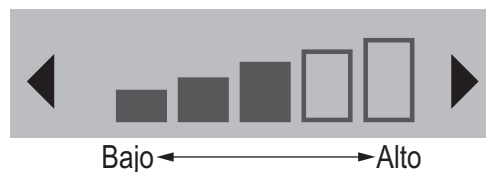

\* Para evitar la condensación, la temperatura del agua tibia no debe bajar de los 68 °F (20 °C), aun cuando se configure en "OFF".

# Funciones de Ahorro de Energía



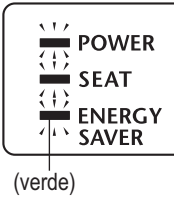
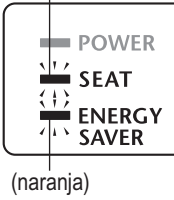
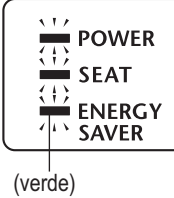
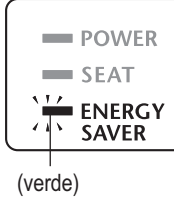
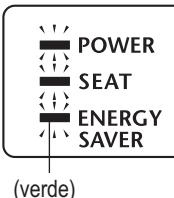

Tipo

Puede ahorrar energía al bajar la temperatura del calentador del asiento del inodoro (o configurar el calentador en "OFF") durante períodos cuando se utilizará el inodoro con poca frecuencia.

Tipo	Situación	Estado de ahorro de energía	
		Pantalla principal	
<b>Ahorro de energía automático</b>	<p><b>Desea ahorrar energía pero no le agrada que el asiento del inodoro esté frío</b></p> <p>El Washlet detecta períodos de uso poco frecuente y baja la temperatura del asiento del inodoro automáticamente.</p>	<p>Cuando la función de ahorro de energía está configurada...</p> 	<p>Cuando se llega al tiempo de ahorro de energía seleccionado...</p> 
<b>Ahorro de energía con temporizador</b>	<p><b>Desea ahorrar energía solo en determinados momentos</b></p> <p>Cuando se configura el momento deseado para ahorrar energía, el calentador se apagará automáticamente todos los días a esa hora.</p>	<p>Cuando la función de ahorro de energía está configurada...</p> 	<p>Cuando se llega al tiempo de ahorro de energía seleccionado...</p> 
<b>Ahorro de energía automático + Ahorro de energía con temporizador</b>	<p><b>Desea ahorrar mucha energía con las funciones de ahorro de energía automático y ahorro de energía con temporizador</b></p> <p>Cuando se hayan configurado las funciones de ahorro de energía con temporizador y ahorro de energía automático, el ahorro de energía automático funcionará cuando el ahorro de energía con temporizador no esté en uso.</p>	<p>Cuando la función de ahorro de energía está configurada...</p> 	<p>Cuando se llega al tiempo de ahorro de energía seleccionado...</p> <ul style="list-style-type: none"> <li>● el mismo indicador LED que en el ahorro de energía automático (consulte arriba)</li> <li>● Durante el ahorro de energía con temporizador: el mismo indicador LED que en el ahorro de energía con temporizador (consulte arriba)</li> </ul>

## Nota

- Aun cuando el calentador del asiento del inodoro se configure en "Low" u "OFF", el asiento del inodoro se calienta temporalmente cuando usted se sienta.
- El ahorro de energía automático tarda unos 10 días en detectar los períodos en los que el asiento del inodoro no se usa o se usa con poca frecuencia.

Calentador del asiento del inodoro		a. m.	p. m.				
		0	6	8	5	9	0
 <p>Bajo</p>	<p>Ejemplo: Uso poco frecuente de 9 p. m a 6 a. m.</p> <p>Configure la temperatura *1</p> <p>Temperatura baja *2</p>						
	<p>Temperatura baja *2</p>						Temperatura baja *2
 <p>OFF</p>	<p>Ejemplo: Configure de 8 a. m. a 5 p. m.</p> <p>Configure la temperatura *1</p> <p>OFF *3</p>						
	<p>Configure la temperatura *1</p>						Configure la temperatura *1
 <p>Bajo</p>  <p>OFF</p>	<p>Ejemplo: cuando el ahorro de energía con temporizador y el ahorro de energía automático se utilizan juntos</p> <p>Configure la temperatura *1</p> <p>Temperatura baja *2</p> <p>OFF *3</p>						
	<p>Configure la temperatura *1</p>						Configure la temperatura *1

\*1 La configuración de la temperatura del asiento del inodoro se indica en la página 24.

\*2 El período cuando el calentador del asiento del inodoro se configura a una temperatura baja mediante la función de ahorro de energía automático.



\*3 El período cuando el calentador del asiento del inodoro se configura en "OFF".



# Funciones de Ahorro de Energía

Configuración

1  Presione [MENU].

2  Utilice  para seleccionar "ENERGY SAVER" y luego presione [ENTER].

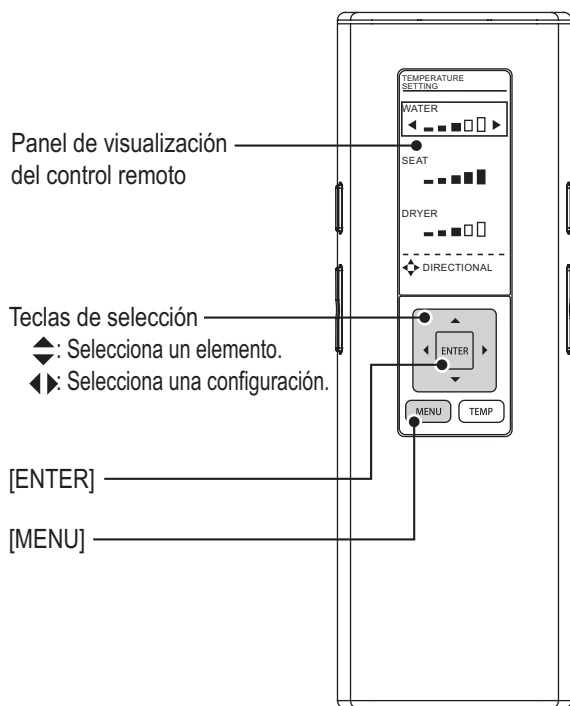

Cuando la función de ahorro de energía está configurada, el ENERGY SAVER LED (verde) se ilumina.

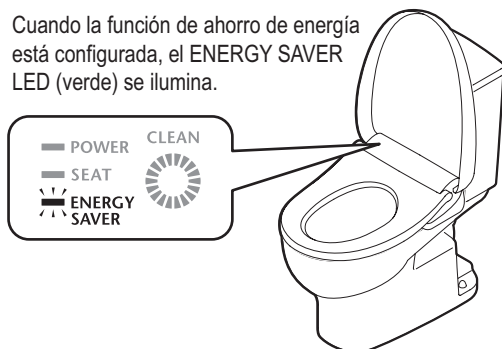



Ahorro de energía automático

Ahorro de energía con temporizador

Apagado del ahorro de energía

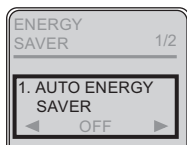
**3** Utilice  para seleccionar "AUTO ENERGY SAVER".



**4** Utilice  para seleccionar "ON" y luego presione [ENTER].

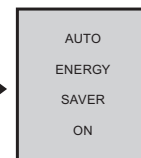
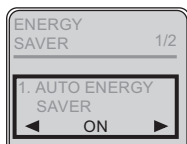

(Para regresar → )

Ejemplo: Para ahorrar energía de 1 a. m. a 7 a. m. (durante 6 horas)

Realice la operación a la hora de inicio para seleccionar el ahorro de energía con temporizador (1 a. m.).

**3** Utilice  para seleccionar "TIMER SAVER".



**4** Utilice  para seleccionar "3H", "6H", "9H" u "OFF" y luego presione [ENTER].

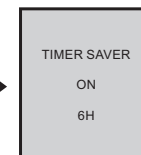

(Para regresar → )

■ **Para cambiar la hora de ahorro de energía o la hora de inicio**

→ Vuelva a realizar el procedimiento desde el paso **3**.

Seleccione "OFF" en el paso **4** anterior.

No utilice un paño seco o papel higiénico en las partes de plástico.  
(Puede causar daños).

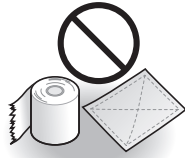

Por razones de seguridad, desconecte el enchufe de alimentación antes de limpiar.\*

- \* Excepto cuando se utiliza la función "Wand cleaning"
- \* Después de conectar el enchufe de alimentación, la tapa del inodoro no se abrirá automáticamente durante unos 10 a 60 segundos. (Ya que se está preparando para funcionar (SW584 Tipo, SW583 Tipo solamente)). Abra y cierre manualmente.

### Enchufe de alimentación (Realice mensualmente).

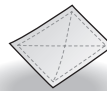

Paño seco



Paño húmedo

1

Desconecte el enchufe de alimentación y límpielo con un paño seco.

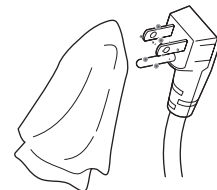

2

Conecte el enchufe de alimentación.

### ⚠ ADVERTENCIA



- Periódicamente, quite el polvo de las clavijas y demás piezas del enchufe de alimentación.
  - Desconecte el enchufe de alimentación y límpielo con un paño seco.

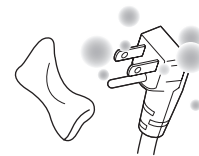

- Conecte bien el enchufe de alimentación.
- Al desconectar el enchufe, sostenga la parte más sólida del enchufe.
  - Tirar del cable de alimentación puede dañar el enchufe de alimentación o el propio cable.

## Unidad principal/Filtro desodorizante

### Unidad principal (Realice mensualmente).



Paño húmedo

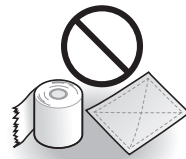

Papel higiénico, etc.  
(Puede causar daños).

**1** Desconecte el enchufe de alimentación.

**2** Limpie con un paño suave humedecido con agua y bien escurrido.

#### ■ Para la suciedad difícil de quitar

- Limpie con un paño suave humedecido con detergente de cocina neutro y diluido, y luego limpie con un paño suave humedecido con agua.

**3** Conecte el enchufe de alimentación.

#### ¡Atención!

- El Washlet es un aparato eléctrico. Tenga cuidado que no ingrese agua en el interior y no deje restos de detergente en el espacio entre la unidad principal y la taza del inodoro.
- Al utilizar una solución de limpieza para inodoros, enjuague dentro de los 3 minutos de aplicado y deje el asiento del inodoro y la tapa del inodoro abiertos.
  - Limpie los restos de la solución de limpieza. (Si el vapor de una solución de limpieza para inodoros ingresa a la unidad superior, podrían producirse fallas de funcionamiento).
- No tire ni empuje la puerta de la vara ni la puerta del secador de aire caliente con fuerza excesiva. (Puede causar daños o fallas de funcionamiento).
- Limpie la superficie posterior del asiento del inodoro y los cojines del asiento del inodoro con un paño suave ligeramente humedecido con agua. (De lo contrario, la adhesión de polvo puede provocar descoloración.)

### Filtro del desodorizante (Realice mensualmente).

<Si detecta olores>

**1** Desconecte el enchufe de alimentación.

**2** Retire el filtro del desodorizante.

- Sostenga el botón y tire hacia afuera.
- No aplique fuerza excesiva. (Puede causar daños o fallas de funcionamiento).

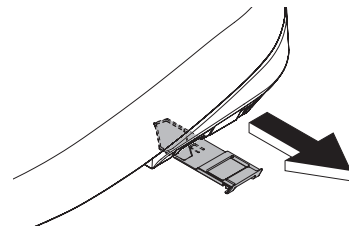

**3** Limpie con una herramienta, como un cepillo de dientes.

- Cuando lave con agua, seque bien toda el agua antes de la instalación.

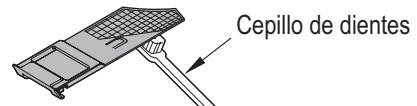

**4** Instale el filtro del desodorizante.

- Empuje firmemente hasta que se oiga un clic.

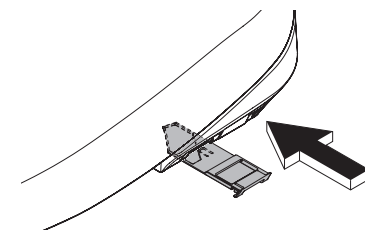

**5** Conecte el enchufe de alimentación.

### Espacio entre la unidad principal y la taza del inodoro (Realice mensualmente).

La unidad principal se puede retirar para limpiar la parte superior de la taza del inodoro y la parte inferior de la unidad principal.



Paño suave humedecido con agua



Papel higiénico, etc. (Puede causar daños).

**1** Desconecte el enchufe de alimentación.

**2** Retire la unidad principal.

- No tire excesivamente de la unidad principal (ya que la manguera de suministro de agua y el cable de alimentación están conectados a la unidad principal).

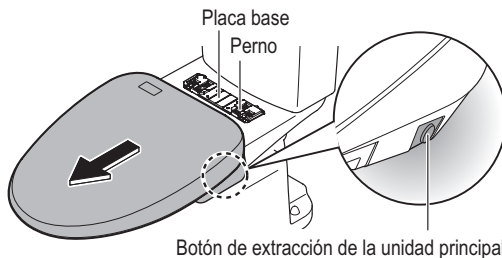

**Tire de la unidad principal hacia usted mientras presiona el botón.**

**3** Limpie el espacio.

- Limpie con un paño suave humedecido con detergente de cocina neutro y diluido, y luego limpie con un paño suave humedecido con agua para eliminar los restos de detergente.

**4** Instale la unidad principal.

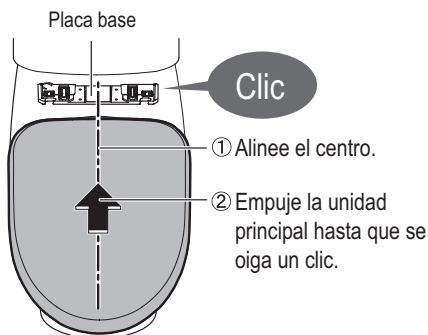

**Después de la instalación, verifique que la unidad principal no se suelte, aun cuando se tire de ella.**

### ⚠ PRECAUCIÓN



**Empuje la unidad principal firmemente en la placa base hasta que se oiga un clic.**

(De lo contrario, la unidad principal puede aflojarse y caerse, lo que puede provocar lesiones.)

**5** Conecte el enchufe de alimentación.

**6** Verifique el LED POWER en el panel de control del Washlet.

LED POWER	Estado
Encendido	La instalación es correcta
Apagado	Presione "Power ON/OFF" y controle que se encienda
Parpadeo	La instalación no es correcta → Instale nuevamente

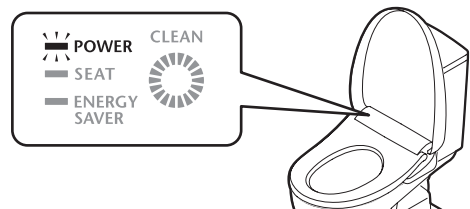

## Espacio entre la unidad principal y la taza del inodoro

### Entre la unidad principal y la tapa del inodoro (Realice mensualmente).

La tapa del inodoro se puede retirar para limpiarla a fondo.



Paño suave humedecido con agua

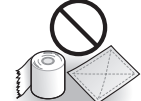

Papel higiénico, etc. (Puede causar daños).

- 1** Desconecte el enchufe de alimentación.
- 2** Retire la tapa del inodoro y luego retire la unidad principal. (Página 32)
  - tire del lado izquierdo hacia afuera.
  - desenganche la bisagra de la lengüeta y tire hacia arriba.
  - desenganche el lado derecho.
- 3** Limpie con un paño suave humedecido con agua y bien escurrido.
- 4** Vuelva a instalar la tapa del inodoro.
  - una la clavija y la bisagra en el lado derecho.
  - Incline la tapa del inodoro ligeramente hacia el frente.
  - mientras tira del lado izquierdo,
  - instale uniendo la bisagra con la lengüeta.\* Tenga cuidado para no pellizcarse los dedos.
- 5** Conecte el enchufe de alimentación.
- 6** Abra y cierre la tapa del inodoro para verificar el montaje. Luego instale la unidad principal. (Página 32)

#### Extracción y reinstalación

Sostenga con ambas manos

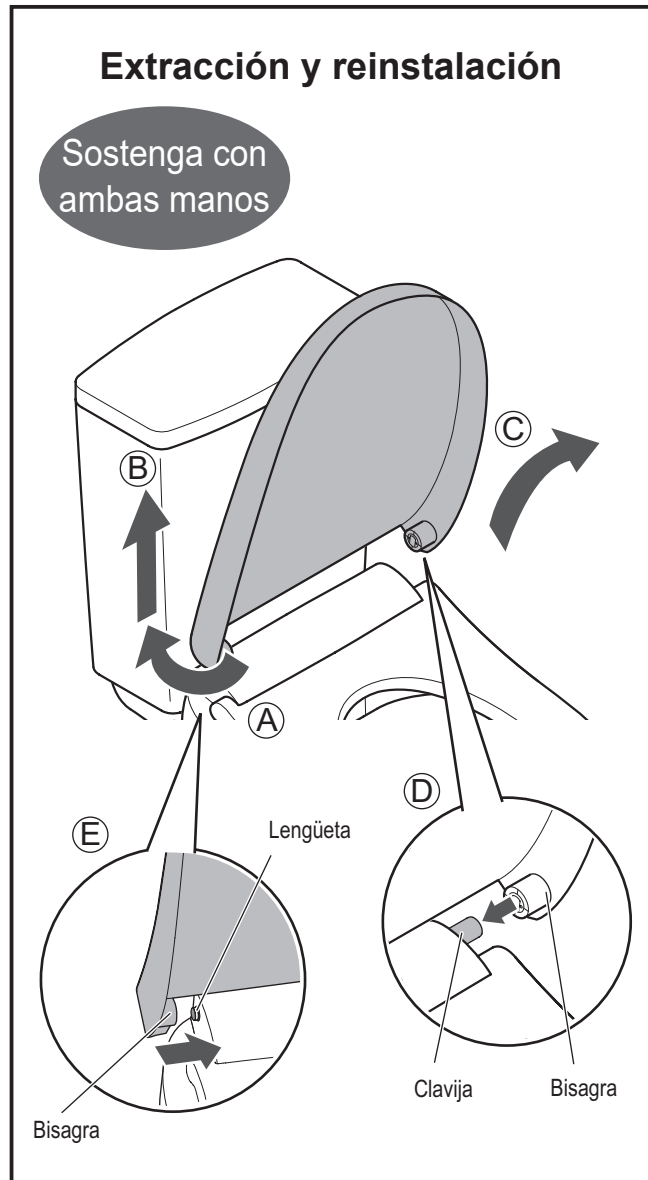

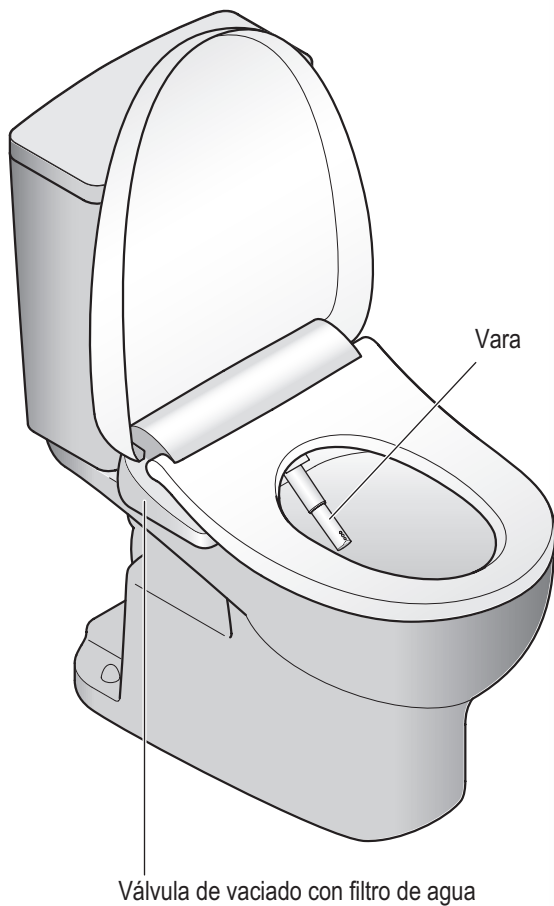

### Vara (Realice mensualmente).

<Si detecta suciedad>



Paño suave humedecido con agua

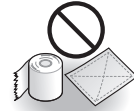

Papel higiénico, etc. (Puede causar daños).

**1**

#### Extienda la vara.

1. Retire el control remoto del soporte y presione [MENU] en el lado posterior. (Página 14)
2. Utilice para seleccionar "CLEANING" y luego presione [ENTER].
3. Utilice para seleccionar "WAND CLEANING MODE ON/OFF" y luego presione [ENTER].
  - La vara se extiende y rocía agua para realizar la limpieza.
  - La vara se retrae automáticamente después de unos 5 minutos.

**2**

#### Limpie con un paño suave húmedo.

- No empuje, tire ni presione la vara con fuerza excesiva. (Puede causar daños o fallas de funcionamiento).

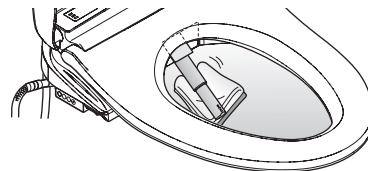

**3**

#### Regrese la vara a su posición normal.

1. En la pantalla WAND CLEANING MODE ON/OFF, presione [ENTER] nuevamente.
  - La vara se retrae.

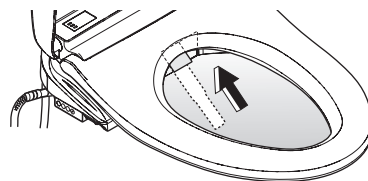

## Válvula de vaciado con filtro de agua (Realice una vez cada 6 meses).

<Si considera que la presión del agua ha disminuido>

**1** Cierre la válvula de suministro de agua. (Página 51)

- El suministro de agua se detiene.



### ⚠ PRECAUCIÓN



**No retire la válvula de vaciado con filtro de agua si la válvula de suministro de agua está abierta.**

(De lo contrario, el agua puede derramarse).

**2** Libere la presión de la tubería de suministro de agua

1. Retire el control remoto del soporte y presione [MENU] en el lado posterior. (Página 14)
2. Utilice  para seleccionar "CLEANING" y luego presione [ENTER].
3. Utilice  para seleccionar "WAND CLEANING MODE ON/OFF" y luego presione [ENTER].
  - La vara se extiende y el agua sale.
4. En la pantalla WAND CLEANING MODE ON/OFF, presione [ENTER] nuevamente.
  - La vara se retrae.

**3** Retire la cubierta.

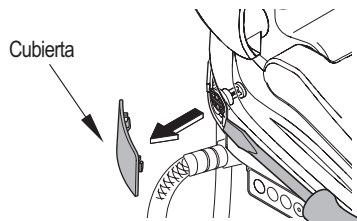

**4** Desconecte el enchufe de alimentación.

**5** Retire la válvula de vaciado con filtro de agua.

- Afloje la válvula de vaciado con filtro de agua con un destornillador de punta plana y luego tírelo.

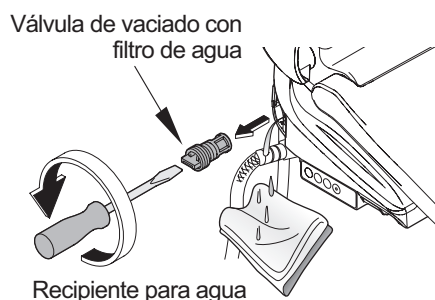

**6** Limpie con una herramienta, como un cepillo de dientes.

- Además, retire todo el polvo del interior del orificio de la válvula de vaciado.

**7** Vuelva a instalar la válvula de vaciado con filtro de agua.

- Coloque la válvula de vaciado y utilice un destornillador de punta plana para ajustarla bien.

**8** Vuelva a instalar la cubierta.

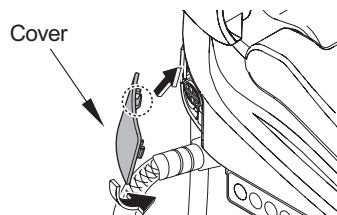

**9** Conecte el enchufe de alimentación.

**10** Abra la válvula de suministro de agua.

- (Página 15)



# Cambio de las configuraciones

Se pueden elegir varias configuraciones para hacer que el Washlet sea más conveniente y fácil de usar para usted y su familia.

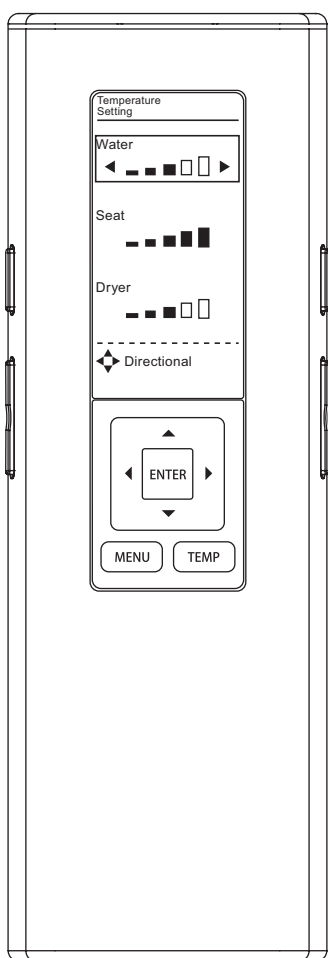

Tipos de configuraciones			
AUTO FUNCTIONS	AUTO OPEN/CLOSE	AUTO OPEN/CLOSE	
		AUTO CLOSE WAITING TIME	
		AUTO OPEN WAITING TIME	
		SEAT/LID	
	CLEANING	AUTO WAND CLEANING	
		AUTO BOWL CLEANING	
		DEODORIZER	
	LIGHT	SOFT LIGHT	
		BOWL LIGHT	
INDICATOR			
OTHER SETTINGS	BEEP		
	SETTING LOCK		
	PERSONAL SETTING LOCK		

## Lista de configuraciones

	Configuraciones disponibles*	Modelos aplicables	Pág. de referencia de configuraciones
• Para configurar la apertura automática de la tapa del inodoro	<b>ON/OFF</b>	<b>SW584 Tipo, SW583 Tipo</b>	<b>Página 38</b>
• Cambia la cantidad de tiempo antes de que la tapa/el asiento se cierre automáticamente	<b>90SEC/25SEC</b>		
• Cambia la cantidad de tiempo antes de que la tapa/el asiento se abra automáticamente después de que se haya cerrado manualmente o con el control remoto	<b>15SEC/30SEC/90SEC</b>		<b>Página 40</b>
• Para abrir y cerrar automáticamente solo la tapa del inodoro/abrir y cerrar automáticamente el asiento y la tapa del inodoro	<b>LID/SEAT · LID</b>		
• Para configurar la limpieza automática de la vara	<b>ON/OFF</b>	<b>Todos los modelos</b>	<b>Página 42</b>
• Para configurar si se aplica rocío en la taza del inodoro automáticamente	<b>ON/OFF</b>		
• Para configurar el desodorizante automático después de sentarse en el asiento del inodoro	<b>ON/OFF</b>		
• Para configurar el uso de la luz tenue	<b>ON/OFF</b>	<b>SW584 Tipo, SW583 Tipo</b>	<b>Página 44</b>
• Para configurar el uso de la luz dentro de la taza del inodoro	<b>ON/OFF</b>	<b>Todos los modelos</b>	
• Para configurar la iluminación del indicador CLEAN	<b>ON/OFF</b>		
• Para configurar la emisión de un pitido	<b>ON/OFF</b>	<b>Todos los modelos</b>	<b>Página 46</b>
• Para configurar el uso de bloqueo de configuración	<b>ON/OFF</b>		
• Para configurar el uso de bloqueo de configuración personal	<b>ON/OFF</b>		

\* El texto en color negro es la configuración inicial.

# Cambio de las configuraciones

## AUTO OPEN/CLOSE

**1**  Presione [MENU].

**2**  Utilice  para seleccionar "AUTO FUNCTIONS" y luego presione [ENTER].

**3**  Utilice  para seleccionar "AUTO OPEN/CLOSE" y luego presione [ENTER].

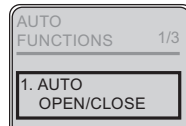
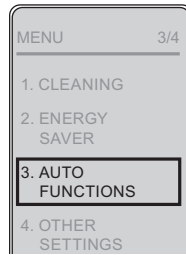

Para configurar la apertura automática de la tapa del inodoro

**AUTO  
OPEN/  
CLOSE**

Para cambiar el período hasta el cierre automático

**AUTO  
CLOSE  
WAITING  
TIME**

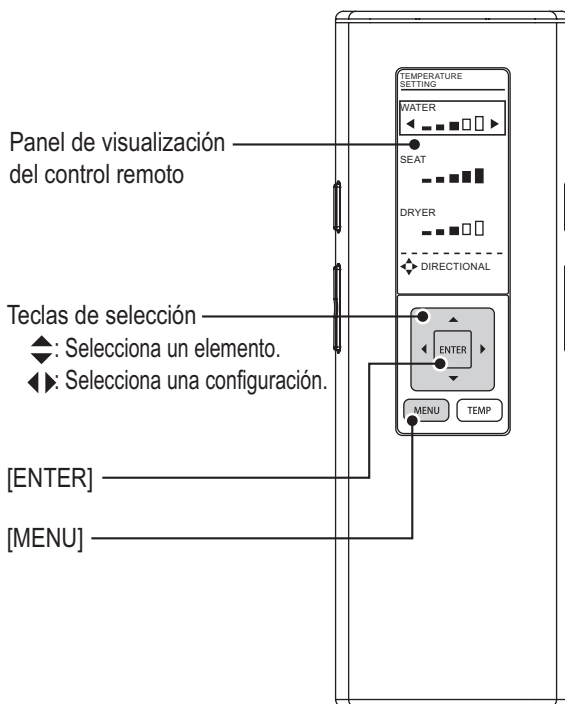

### PRECAUCIÓN

● Los números y los elementos de configuración varían según el modelo.

4



Utilice para seleccionar "AUTO OPEN/CLOSE".

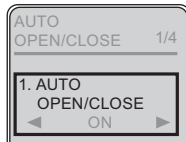

5



Utilice para seleccionar "ON" u "OFF" y luego presione [ENTER].

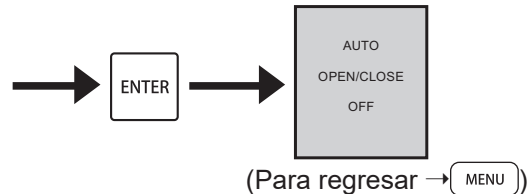
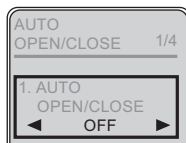

4



Utilice para seleccionar "AUTO CLOSE WAITING TIME".

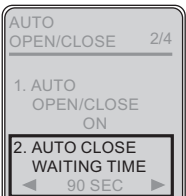

5



Utilice para seleccionar "90SEC" o "25SEC" y luego presione [ENTER].

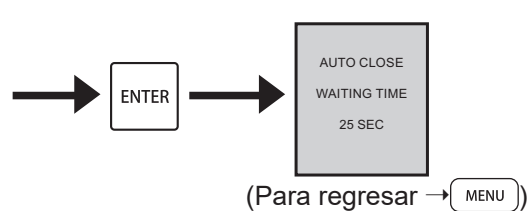
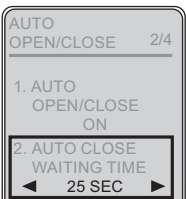

# Cambio de las configuraciones

## AUTO OPEN/CLOSE

**1**  Presione [MENU].

**2**  Utilice  para seleccionar "AUTO FUNCTIONS" y luego presione [ENTER].

**3**  Utilice  para seleccionar "AUTO OPEN/CLOSE" y luego presione [ENTER].

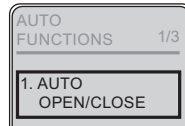
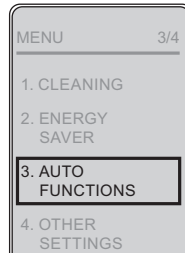

Para cambiar el período hasta la apertura automática (después de cerrar manualmente).

**AUTO OPEN WAITING TIME**

Para abrir y cerrar automáticamente solo la tapa del inodoro/  
Para abrir y cerrar automáticamente el asiento y la tapa del inodoro

**SEAT/LID**

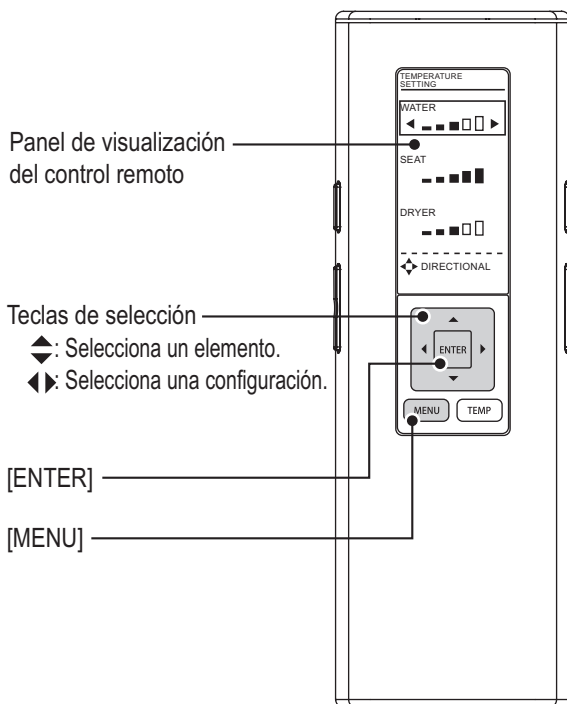

### PRECAUCIÓN

● Los números y los elementos de configuración varían según el modelo.

4



Utilice para seleccionar "AUTO OPEN WAITING TIME".

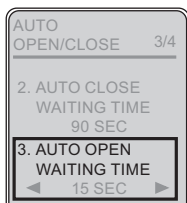

5



Utilice para seleccionar "15SEC", "30SEC" o "90SEC" y luego presione [ENTER].

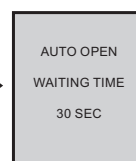
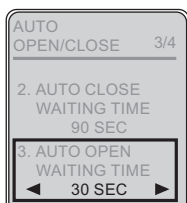

(Para regresar → )

4



Utilice para seleccionar "SEAT/LID".



5



Utilice para seleccionar "LID" o "SEAT · LID" y luego presione [ENTER].

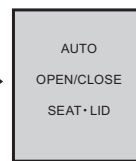
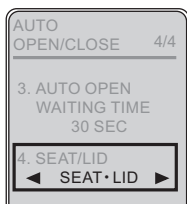

(Para regresar → )



# Cambio de las configuraciones

## CLEANING

**1**  Presione [MENU].

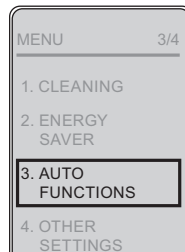
**2**  Utilice  para seleccionar "AUTO FUNCTIONS" y luego presione [ENTER].



**3**  Utilice  para seleccionar "CLEANING" y luego presione [ENTER].

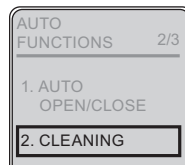

Para configurar la limpieza automática de la vara

**AUTO  
WAND  
CLEANING**

Para configurar si se aplica rocío en la taza del inodoro automáticamente

**AUTO  
BOWL  
CLEANING**

Para configurar el desodorizante automático después de sentarse en el asiento del inodoro

**DEODORIZER**

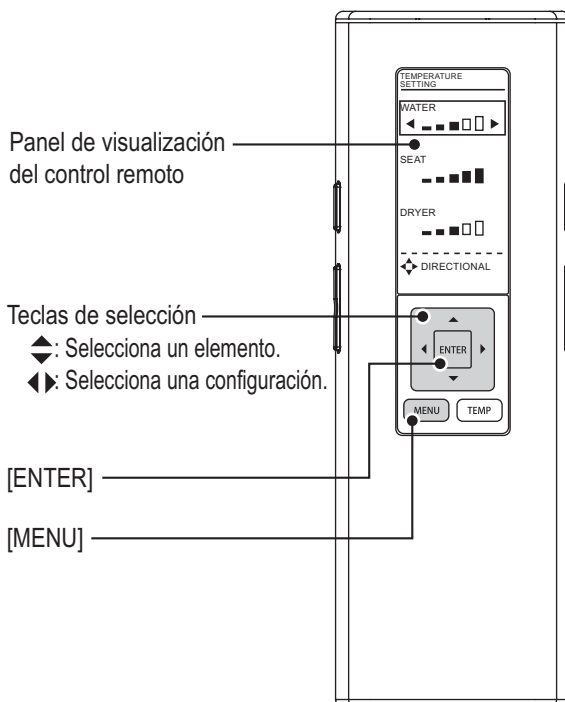

### PRECAUCIÓN

● Los números y los elementos de configuración varían según el modelo.

4



Utilice para seleccionar "AUTO WAND CLEANING".

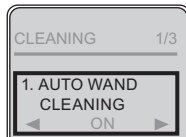

5



Utilice para seleccionar "ON" u "OFF" y luego presione [ENTER].

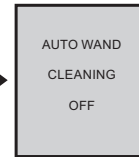
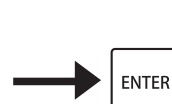
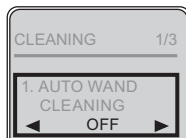

(Para regresar → )

4



Utilice para seleccionar "AUTO BOWL CLEANING".

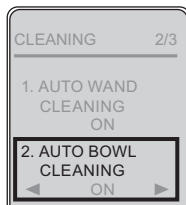

5



Utilice para seleccionar "ON" u "OFF" y luego presione [ENTER].

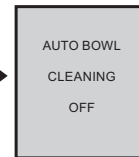
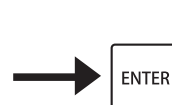
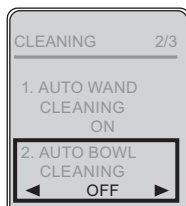

(Para regresar → )

4



Utilice para seleccionar "DEODORIZER".

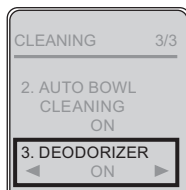

5



Utilice para seleccionar "ON" u "OFF" y luego presione [ENTER].

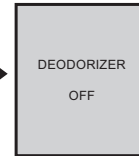
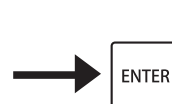
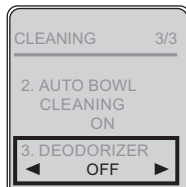

(Para regresar → )





# Cambio de las configuraciones

## LIGHT

**1**  Presione [MENU].

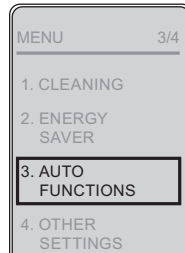
**2**  Utilice  para seleccionar "AUTO FUNCTIONS" y luego presione [ENTER].



**3**  Utilice  para seleccionar "LIGHT" y luego presione [ENTER].

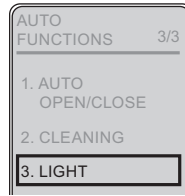

Para configurar el uso de la luz tenue

**SOFT LIGHT**

Para configurar el uso de la luz dentro de la taza del inodoro

**BOWL LIGHT**

Para configurar la iluminación del indicador CLEAN

**INDICATOR**

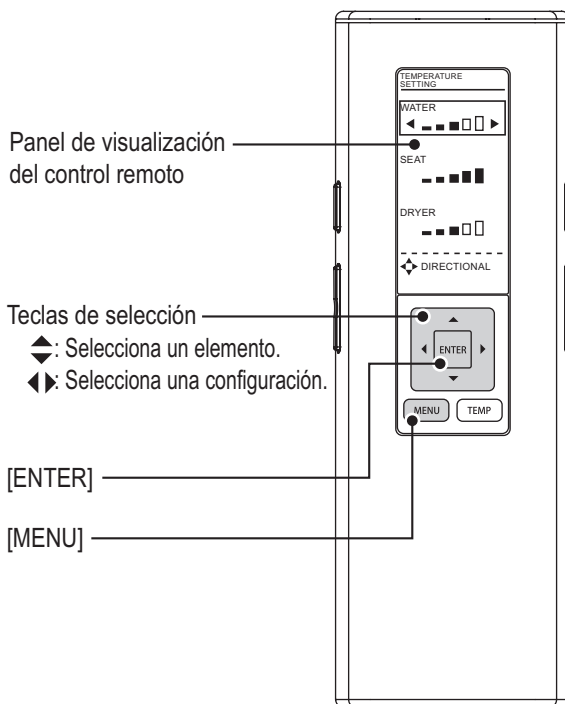

### PRECAUCIÓN

● Los números y los elementos de configuración varían según el modelo.

4



Utilice  para seleccionar "SOFT LIGHT".



5



Utilice  para seleccionar "ON" u "OFF" y luego presione [ENTER].

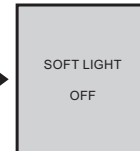
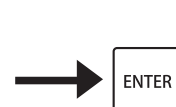

(Para regresar → )

4



Utilice  para seleccionar "BOWL LIGHT".



5



Utilice  para seleccionar "ON" u "OFF" y luego presione [ENTER].

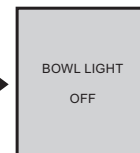
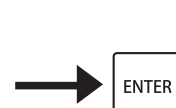

(Para regresar → )

4



Utilice  para seleccionar "INDICATOR".

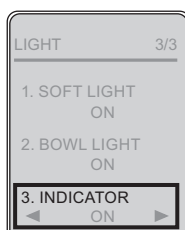

5



Utilice  para seleccionar "ON" u "OFF" y luego presione [ENTER].

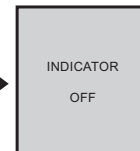
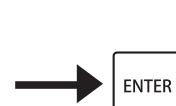
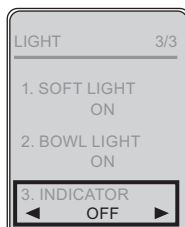

(Para regresar → )

# Cambio de las configuraciones

## OTHER SETTINGS

**1**  Presione [MENU].

**2**  Utilice  para seleccionar "OTHER SETTINGS" y luego presione [ENTER].

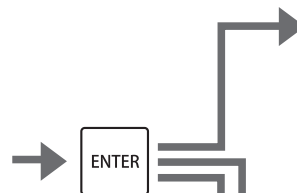
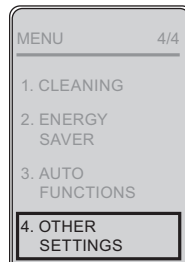

Para configurar la emisión de un pitido  
**BEEP**

Para configurar el uso de bloqueo de configuración  
**SETTING LOCK**

Para configurar el uso de bloqueo de configuración personal  
**PERSONAL SETTING LOCK**

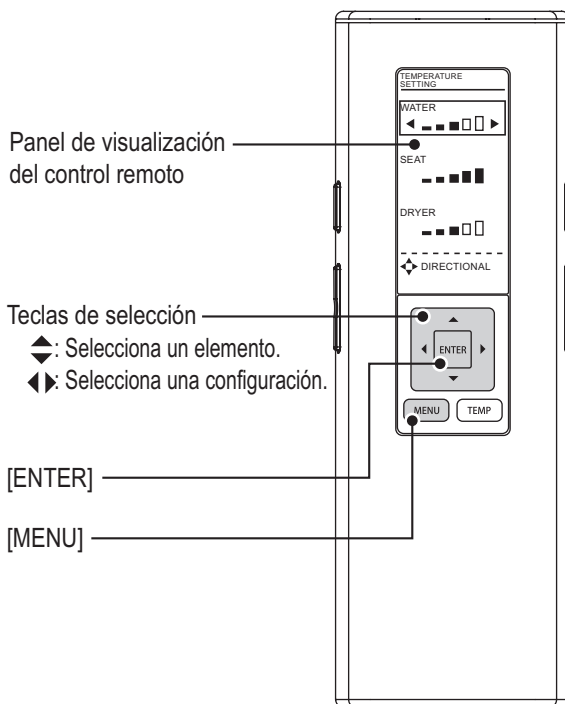

### PRECAUCIÓN

● Los números y los elementos de configuración varían según el modelo.

3



Utilice para seleccionar "BEEP".



4



Utilice para seleccionar "ON" u "OFF" y luego presione [ENTER].

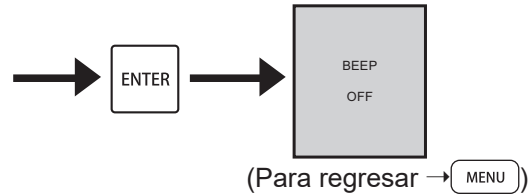
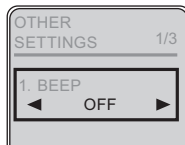

3



Utilice para seleccionar "SETTING LOCK".



4



Utilice para seleccionar "ON" u "OFF" y luego presione [ENTER].

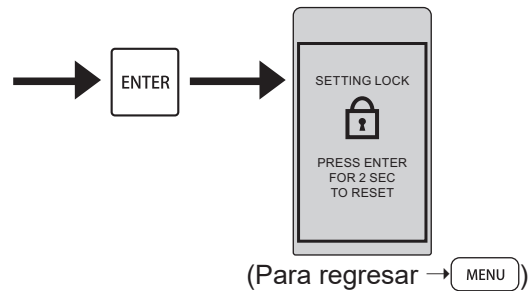

5

Verifique la pantalla que se visualiza.

Pantalla de visualización durante el bloqueo de configuración

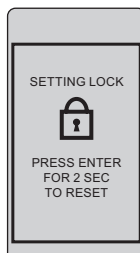

Método de cancelación:

Presione [ENTER] durante 2 segundos o más.

\* Si desea volver a bloquear después de la cancelación, configure nuevamente.

3



Utilice para seleccionar "PERSONAL SETTING LOCK".

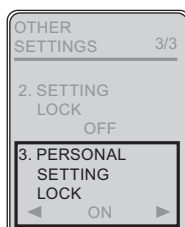

4



Utilice para seleccionar "ON" u "OFF" y luego presione [ENTER].

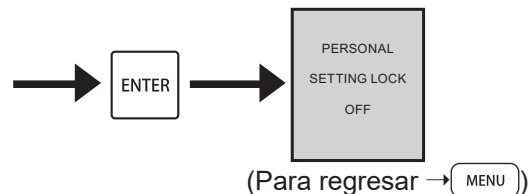
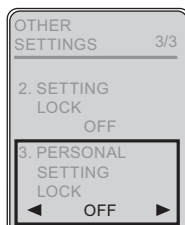

# ¿Qué hacer?

## Si el control remoto no funciona

### ■ También se pueden utilizar los botones en el panel de control del Washlet.

- Es posible que las baterías se hayan gastado. Reemplace las baterías.

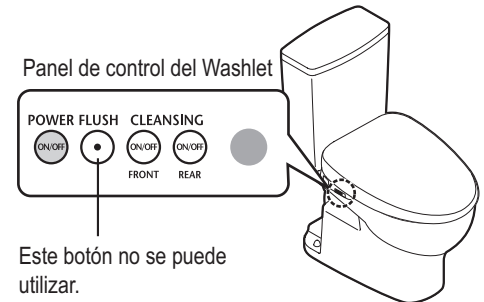

### ■ Reemplazo de las baterías

- 1 Presione  en el panel de control del Washlet.
  - El LED POWER se apaga.

- 2 Retire el control remoto del soporte.  
(Página 14)

- 3 Abra la cubierta y reemplace las baterías AA.  
(Página 14)

- 4 Coloque el control remoto en el soporte.

- 5 Presione  en el panel de control del Washlet.
  - El LED POWER se enciende.

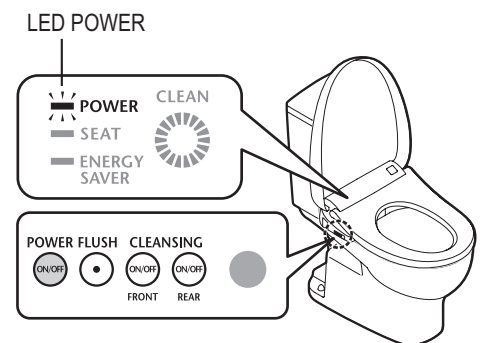

#### ■ Acerca de las baterías

- Utilice baterías alcalinas y de celda seca. Siga las instrucciones a continuación para evitar la ruptura de las baterías o la pérdida de líquido.
- Cuando reemplace las baterías, utilice baterías nuevas de la misma marca.
- Si no utilizará el control remoto durante un período prolongado, retire las baterías.
- No utilice baterías recargables.

# Prevención de daños por congelación

Cuando comienzan las preparaciones para condiciones de mucho frío, como el invierno, tome medidas para evitar la congelación.

## ¡Atención!

- No use la función de ahorro de energía si existe el riesgo de que el producto quede expuesto a temperaturas de congelación. (El producto se puede dañar).
- Caliente el baño para que la temperatura alrededor del producto no sea inferior a la de congelación o tome otras medidas necesarias contra las temperaturas de congelación.
- Antes de comenzar a trabajar, coloque la opción "AUTO OPEN/CLOSE" (SW584 Tipo, SW583 Tipo solamente) (página 38) en la posición "OFF".

## 1 Cierre la válvula de suministro de agua.

- El suministro de agua se detiene.



## ⚠ PRECAUCIÓN

- ⊘ No retire la válvula de vaciado con filtro de agua si la válvula de suministro de agua está abierta. (De lo contrario, el agua puede derramarse).

## 2 Vacíe el agua del tanque del inodoro.

Gire la manivela de descarga del tanque del inodoro hacia el lado de descarga completa.

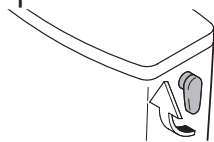

## 3 Libere la presión de la tubería de suministro de agua

1. Retire el control remoto del soporte y presione [MENU] en el lado posterior. (Página 14)
2. Utilice para seleccionar "CLEANING" y luego presione [ENTER].
3. Utilice para seleccionar "WAND CLEANING MODE ON/OFF" y luego presione [ENTER]. La vara se extiende y el agua sale.
4. En la pantalla WAND CLEANING MODE ON/OFF, presione [ENTER] nuevamente. La vara regresa a su posición normal.
5. Retire la cubierta.

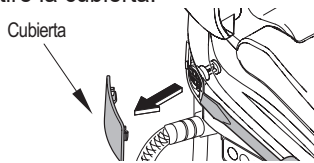

6. Retire la válvula de vaciado con filtro de agua.



7. Vacíe el agua de la manguera de suministro de agua.



Coloque horizontalmente

8. Después de vaciar el agua, coloque la válvula de vaciado con filtro de agua.

- Ajústela firmemente con un destornillador de punta plana.



9. Vuelva a instalar la cubierta.

## 4 Verifique que el LED POWER en la pantalla principal del Washlet esté encendido. (Página 15)

## 5 Ajuste la temperatura del asiento del inodoro en "High" (alta). (Página 24)

(Para mantener la temperatura, cierre el asiento y la tapa del inodoro después de terminar de trabajar).

## ■ Para utilizar el Washlet nuevamente, se debe volver a suministrar agua y energía.

### Reabastecimiento de agua (después del vaciado)

#### 1 Abra la válvula de suministro de agua para introducir agua.

- Asegúrese de que no haya filtraciones en la tubería y en el Washlet.

#### 2 Conecte el enchufe de alimentación.

#### 3 Haga que la vara descargue agua.

1. Mientras presiona el lado izquierdo del asiento del inodoro,
2. Presione el botón "REAR" en el control remoto para que la vara descargue agua. (Recoja el agua en una taza de papel u otro recipiente).

#### ■ Si el agua que queda se ha congelado y no sale agua

- Caliente el interior del baño. Con un paño humedecido con agua tibia, caliente la manguera de suministro de agua y la válvula de suministro de agua.

# ¿Qué hacer?

## Largo período sin usar

Si se ausentará de su casa durante un período prolongado durante el invierno, asegúrese de vaciar el agua para evitar la congelación.

Además, si el inodoro se encuentra en un lugar al que no irá durante un período prolongado, vacíe el agua.

(El agua en el tanque puede contaminarse y provocar inflamación de la piel u otros problemas).

### Cómo vaciar el agua

- 1** Vacíe el agua del tanque del inodoro.  
(Página 49, pasos **1** **2**)
- 2** Vacíe el agua de la tubería.  
(Página 49, paso **3**)
  - No desconecte el enchufe de alimentación hasta que se vacíe toda el agua.
- 3** Tire de la palanca de vaciado del agua.
  - El agua sale desde cerca de la vara (aproximadamente 20 segundos).
- 4** Suelte la mano para que la palanca de vaciado de agua vuelva a su posición original.
- 5** Desconecte el enchufe de alimentación.
- 6** Descargue el agua acumulada en la taza del inodoro.
  - Colocar anticongelante en el agua que queda en la taza del inodoro reducirá las posibilidades de congelación.

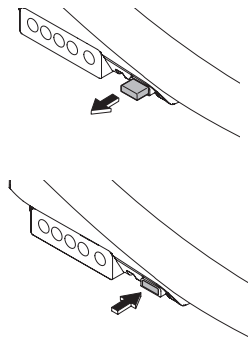

■ **Para utilizar el Washlet nuevamente, se debe volver a suministrar agua y energía.** (Página 49)

# Solución de problemas

Primero, intente realizar las medidas que se describen en las páginas 51 a 55. Si el problema persiste, comuníquese con el instalador, vendedor o con el contacto que se indica en la contratapa.

## Si el indicador de CLEAN ya no se enciende...

➔ Comuníquese con el contacto que se indica en la contratapa.



### Primero controle lo siguiente

¿El LED POWER está encendido?

■ ¿El LED se enciende cuando presiona [POWER ON/OFF] en la unidad principal?

■ ¿El LED POWER parpadea?

➔ La unidad principal no está correctamente instalada. Instale la unidad principal nuevamente. (Página 32)

■ ¿El disyuntor en el tablero de distribución está encendido?

➔ Verifique que no haya una falla en la alimentación eléctrica o que el disyuntor no esté en la posición "OFF".



¿El LED ENERGY SAVER está encendido?

■ Mientras el LED está encendido, la función de ahorro de energía (página 26) está activada. Por lo tanto, es posible reducir la temperatura del asiento del inodoro o apagar el calentador.

¿El control remoto funciona?

■ ¿Las baterías del control remoto están muertas?

➔ Reemplace las baterías. (Páginas 14, 48)

■ ¿El transmisor del control remoto o el receptor de la unidad principal están bloqueados?

➔ Seque las salpicaduras de agua, elimine las obstrucciones, la suciedad o cualquier otro bloqueo.

El control remoto utiliza baterías para funcionar.

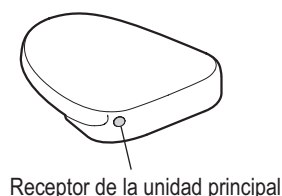
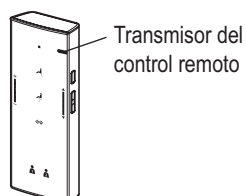
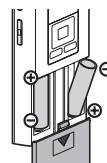



# Solución de problemas

Lavado frontal y posterior		
Problema	Verifique	Pág. de ref.
La vara no se extiende.	<ul style="list-style-type: none"> <li>● ¿Puede utilizar el control remoto del Washlet? (Verifique mientras está sentado en el asiento del inodoro). → Consulte la sección "¿El control remoto funciona?"</li> </ul>	51
	<ul style="list-style-type: none"> <li>● Cuando la temperatura es baja, la vara tarda en salir después de que se presiona el botón en el control remoto porque el agua se debe calentar.</li> </ul>	16
	<ul style="list-style-type: none"> <li>● ¿Estuvo sentado en el inodoro de forma continua durante 2 horas o más? (De ser así, la operación se detiene por razones de seguridad). → Levántese del asiento y luego úselo nuevamente.</li> </ul>	—
	<ul style="list-style-type: none"> <li>● Si la presión del suministro de agua cae considerablemente, debido a que, por ejemplo, se está usando el agua en otro lado, o si se produce una falla con el agua, es posible que la función se detenga por seguridad. → Desconecte el enchufe de alimentación y espere unos 10 segundos antes de conectarlo nuevamente. Si vuelve a aparecer el mismo problema -&gt; Es posible que haya una falla de funcionamiento. Comuníquese con el contacto que se indica en la contratapa.</li> </ul>	—
	<ul style="list-style-type: none"> <li>● El sensor del asiento puede tener dificultades para detectar algunas posiciones de sentado. → Siéntese hacia atrás en el asiento del inodoro.</li> </ul>	11
	<ul style="list-style-type: none"> <li>● ¿Está usando una cubierta para el asiento o la tapa del inodoro, o un asiento para niños pequeños? → Retire las cubiertas. Cuando utilice un asiento para niños pequeños o un accesorio de asiento alto y blando, retírelo después de cada uso.</li> </ul>	—
La vara se extiende pero el agua no sale./ La presión del agua de lavado es baja.	<ul style="list-style-type: none"> <li>● ¿Se ha producido una falla con el agua? → Presione el botón "STOP" y espere hasta que se haya solucionado la falla con el agua.</li> </ul>	—
	<ul style="list-style-type: none"> <li>● ¿Está cerrada la llave de paso de agua?</li> </ul>	15
	<ul style="list-style-type: none"> <li>● ¿La válvula de vaciado con filtro de agua está obstruida con materia extraña? → Limpie el filtro.</li> </ul>	35
	<ul style="list-style-type: none"> <li>● ¿La presión del agua está configurada en un nivel bajo?</li> </ul>	17
El agua de lavado está fría.	<ul style="list-style-type: none"> <li>● ¿Está la temperatura del agua tibia en la posición "OFF" o está configurada en un nivel de temperatura baja?</li> </ul>	24
	<ul style="list-style-type: none"> <li>● Cuando la temperatura del agua de suministro o del baño esté baja, es posible que la temperatura del agua también esté baja al principio del rociado.</li> </ul>	—
Se detiene en la mitad del uso.	<ul style="list-style-type: none"> <li>● La lavado posterior, posterior suave, frontal y frontal amplia se detienen automáticamente después de 5 minutos de uso continuo, mientras que el secado se detiene después de 10 minutos de uso continuo.</li> </ul>	—
	<ul style="list-style-type: none"> <li>● ¿El interruptor del asiento tiene dificultades para realizar las detecciones? → Siéntese hacia atrás en el asiento del inodoro. El interruptor del asiento detiene temporalmente la detección si usted se levanta ligeramente del asiento del inodoro o si no se sienta hacia atrás.</li> </ul>	11
Sale agua inesperadamente por la vara.	<ul style="list-style-type: none"> <li>● ¿Se ha encendido el indicador de CLEAN en un ciclo? <ul style="list-style-type: none"> <li>• Se inicia "Auto Wand CLEAN" y se limpia la vara.</li> </ul> </li> </ul>	22

## Secado con aire caliente

Problema	Verifique	Pág. de ref.
<b>La temperatura del secador es baja.</b>	<ul style="list-style-type: none"> <li>● ¿La temperatura del secador está configurada en un nivel bajo?</li> </ul>	<b>24</b>
<b>Se detiene en la mitad del uso.</b>	<ul style="list-style-type: none"> <li>● ¿El interruptor del asiento tiene dificultades para realizar las detecciones? → Siéntese hacia atrás en el asiento del inodoro. El interruptor del asiento detiene temporalmente la detección si usted se levanta ligeramente del asiento del inodoro o si no se sienta hacia atrás.</li> </ul>	<b>11</b>

## Asiento y tapa del inodoro (AUTO OPEN/CLOSE) Únicamente para SW584 Tipo, SW583 Tipo.

Problema	Verifique	Pág. de ref.
<b>La tapa del inodoro no se abre automáticamente.</b>	<ul style="list-style-type: none"> <li>● ¿La función "AUTO OPEN/CLOSE" está en la posición "OFF"? → Colóquela en la posición "ON".</li> <li>● Aun cuando la función esté en la posición "ON", AUTO OPEN/CLOSE no se activará hasta 15 segundos después de que el asiento y la tapa del inodoro estén cerrados.                             <ul style="list-style-type: none"> <li>• Si cierra la tapa del inodoro manualmente (para que el Washlet sea más fácil de usar, se configura un intervalo de tiempo desde el momento en que la tapa se cierra hasta el momento en que se abrirá la próxima vez).</li> </ul>                             → Aléjese del inodoro y espere al menos 15 segundos antes de acercarse de nuevo a la taza del inodoro.                         </li> <li>● La detección a través del sensor de cuerpo puede ser difícil cuando la temperatura ambiente excede los 86 °F (30 °C). → Abra manualmente.</li> </ul>	<b>38</b> – <b>20</b> –
	<ul style="list-style-type: none"> <li>● ¿La función "AUTO OPEN WAITING TIME" está configurada en 30SEC o 90SEC?</li> </ul>	<b>40</b>
	<ul style="list-style-type: none"> <li>● Después de conectar el enchufe de alimentación, la tapa del inodoro no se abrirá automáticamente durante unos 10 a 60 segundos. → Abra manualmente.</li> </ul>	–
	<ul style="list-style-type: none"> <li>● ¿La tapa o la cubierta para el asiento del inodoro están instaladas? → Retire las cubiertas.</li> </ul>	–
<b>El inodoro no se cierra automáticamente.</b>	<ul style="list-style-type: none"> <li>● ¿La función "AUTO OPEN/CLOSE" está en la posición "OFF"? → Coloque en la posición "ON".</li> <li>● Cuando el tiempo que se está sentado o parado frente al asiento del inodoro es inferior a los 6 segundos, el asiento y la tapa del inodoro se cerrarán después de unos 5 minutos.</li> <li>● Si no se cierran automáticamente, incluso cuando la función "AUTO OPEN/CLOSE" esté en la posición "ON", es posible que el sensor esté realizando detecciones incorrectas. → Si hay un objeto reflectante delante, como un espejo o vidrio, cambie de lugar el objeto reflectante o utilice una cortina u otro elemento para bloquearlo.</li> </ul>	<b>38</b> – <b>11</b>
	<ul style="list-style-type: none"> <li>● ¿El sensor está expuesto directamente a la luz solar? → No exponga el sensor directamente a la luz solar, ya que esto puede provocar detecciones incorrectas.</li> <li>● ¿Hay un calentador dentro del rango de detección del sensor de cuerpo? → No lo coloque dentro del rango de detección del sensor de cuerpo.</li> <li>● ¿Hay un urinal o lavabo también instalados en el baño? → El sensor puede detectar a alguien que esté usando el urinal, lo que hará que la tapa del inodoro se abra o se cierre.</li> </ul>	<b>11</b>
<b>La tapa del inodoro se abre sola.</b>	<ul style="list-style-type: none"> <li>● ¿La función "AUTO OPEN/CLOSE" está en la posición "ON"?</li> <li>● ¿La función AUTO CLOSE WAITING TIME está configurada en 25SEC?</li> <li>● El sensor del asiento puede tener dificultades para detectar algunas posiciones de sentado. → Siéntese hacia atrás en el asiento del inodoro.</li> </ul>	<b>38</b> <b>11</b>

# Solución de problemas

## Asiento y tapa del inodoro (AUTO OPEN/CLOSE) Únicamente para SW584 Tipo, SW583 Tipo.

Problema	Verifique	Pág. de ref.
La tapa y el asiento del inodoro se abren al mismo tiempo.	<ul style="list-style-type: none"> <li>● ¿Las configuraciones están programadas para que la tapa y el asiento del inodoro se abran al mismo tiempo?</li> </ul>	40
Se detiene (o se cierra) durante la apertura.	<ul style="list-style-type: none"> <li>● Si la tapa o el asiento golpean con un obstáculo la primera vez que se abren después de conectar el enchufe de alimentación, es posible que se detengan (o cierren) a mitad del recorrido la próxima vez que funcionen. → Cuando no haya obstáculos, desconecte el enchufe y vuelva a conectarlo después de unos 5 segundos; luego, salga del baño y espere 15 segundos antes de acercarse de nuevo a la taza del inodoro.</li> </ul>	15
El tiempo de apertura ha cambiado.	<ul style="list-style-type: none"> <li>● La detección a través del sensor de cuerpo puede ser difícil cuando la temperatura ambiente excede los 86 °F (30 °C).</li> </ul>	11

## Asiento y tapa del inodoro

Problema	Verifique	Pág. de ref.
No se puede abrir ni cerrar con el control remoto.	<ul style="list-style-type: none"> <li>● Si la apertura automática funciona. → Consulte la sección "¿El control remoto funciona?"</li> </ul>	51
	<ul style="list-style-type: none"> <li>● Si la apertura automática tampoco funciona               <ul style="list-style-type: none"> <li>• Es posible que el asiento o la tapa del inodoro no estén correctamente instalados. → Instálelos correctamente.</li> </ul> </li> <li>● Pueden ocurrir detecciones incorrectas cuando el producto funciona en un ambiente con luces fluorescentes.</li> </ul>	33
El asiento del inodoro no se calienta.	<ul style="list-style-type: none"> <li>● ¿La temperatura del asiento del inodoro está en la posición "OFF" o está configurada en un nivel de temperatura baja?</li> </ul>	24
	<ul style="list-style-type: none"> <li>● ¿El LED ENERGY SAVER (verde) está encendido y el LED SEAT está apagado?               <ul style="list-style-type: none"> <li>• La función de ahorro de energía con temporizador está funcionando y el calentador del asiento del inodoro se ha apagado. → Cuando se sienta en el asiento del inodoro, el calentador se enciende temporalmente y el asiento del inodoro se calienta en aproximadamente 15 minutos.</li> </ul> </li> <li>● ¿El LED ENERGY SAVER (naranja) está encendido?               <ul style="list-style-type: none"> <li>• Si el LED SEAT también está encendido: la función de ahorro de energía automático está activada. → Cuando se sienta en el asiento del inodoro, este se calentará temporalmente.</li> </ul> </li> </ul>	26
	<ul style="list-style-type: none"> <li>● ¿Ha estado sentado durante mucho tiempo?               <ul style="list-style-type: none"> <li>• Después de unos 20 minutos de estar sentado, la temperatura comienza a descender y, después de 1 hora aproximadamente, el calentador cambia a la posición "OFF". → Aléjese del asiento del inodoro y luego regrese.</li> </ul> </li> </ul>	–
	<ul style="list-style-type: none"> <li>● El sensor del asiento puede tener dificultades para detectar algunas posiciones de sentado. → Siéntese hacia atrás en el asiento del inodoro.</li> </ul>	11
	<ul style="list-style-type: none"> <li>● ¿El asiento o la cubierta para la tapa del inodoro están instaladas? → Retire las cubiertas.</li> </ul>	–

## Ahorro de energía

Problema	Verifique	Pág. de ref.
La función de ahorro de energía con temporizador no funciona.	<ul style="list-style-type: none"> <li>● ¿Cambió las baterías del control remoto?                             <ul style="list-style-type: none"> <li>• Es posible que las configuraciones se borren cuando las baterías están descargadas.</li> <li>→ Vuelva a programar las configuraciones.</li> </ul> </li> </ul>	14 28
La función de ahorro de energía automático no funciona.	<ul style="list-style-type: none"> <li>● Debido a que la función tarda varios días en aprender las condiciones de uso antes de iniciar la función de ahorro de energía, la cantidad de energía que se ahorra puede ser poca según la frecuencia de uso. → Verifique el tipo de ahorro de energía.</li> </ul>	26

## Desodorizante

Problema	Verifique	Pág. de ref.
El desodorizante no funciona.	<ul style="list-style-type: none"> <li>● Si no escucha ningún sonido de funcionamiento aun cuando se sienta en el asiento del inodoro. → Siéntese hacia atrás en el asiento del inodoro. → Coloque el desodorizante en la posición "ON".</li> <li>● Si escucha un sonido de funcionamiento cuando se sienta en el asiento del inodoro. → Limpie el filtro del desodorizante.</li> </ul>	42 31
Se detecta un olor extraño.	<ul style="list-style-type: none"> <li>● ¿Está usando un ambientador o desodorizante que compró por separado?                             <ul style="list-style-type: none"> <li>• Esto puede reducir la efectividad del desodorizante del Washlet o generar olores extraños.</li> <li>→ Retire el ambientador o el desodorizante.</li> </ul> </li> </ul>	–
El desodorizante no funciona.	<ul style="list-style-type: none"> <li>● ¿La función "DEODORIZER" está en la posición "OFF"? → Coloque en la posición "ON".</li> </ul>	42

## Sanitario

Problema	Verifique	Pág. de ref.
La luz tenue, la lámpara LED y el indicador de CLEAN de la taza del inodoro no se encienden.	<ul style="list-style-type: none"> <li>● ¿Está en la posición "OFF"? → Coloque en la posición "ON".</li> <li>● Si el LED del indicador de CLEAN está apagado, hay que reemplazar el componente que genera "EWATER+". → Comuníquese con el contacto que se indica en la contratapa.</li> </ul>	44 contratapa
El rocío previo se aplica espontáneamente.	<ul style="list-style-type: none"> <li>● Cuando el sensor de cuerpo A detecta a una persona, se aplica el rocío previo.</li> <li>● Cuando no se ha limpiado la vara en aproximadamente 8 horas, el rocío se aplica automáticamente dentro de la taza del inodoro.</li> </ul>	– 23

## Otros

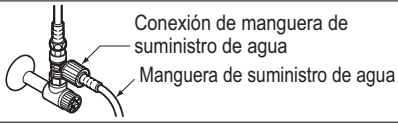
Problema	Verifique	Pág. de ref.
Hay filtraciones de agua en las conexiones de la tubería.	<ul style="list-style-type: none"> <li>● En caso de que haya alguna tuerca floja en una conexión, ajústela con una herramienta, como una llave de tuercas.</li> </ul> <div style="border: 1px solid black; padding: 5px; margin: 10px 0;"> <p>No utilice herramientas en la conexión de la manguera de suministro de agua. Ajústela manualmente.</p>  </div> <p>→ Si las filtraciones de agua no paran, cierre la llave de paso de agua y solicite servicio de reparación.</p>	–
El Washlet no tiene estabilidad.	<ul style="list-style-type: none"> <li>● Para activar el sensor del asiento hay una separación entre el cojín del asiento del inodoro y la taza del inodoro. Cuando se sienta en el asiento del inodoro, éste baja un poco para activar el sensor del asiento.</li> <li>● ¿Los pernos que fijan la unidad principal están flojos?                             <ul style="list-style-type: none"> <li>→ Retire la unidad principal y luego ajuste firmemente los pernos de la placa base.</li> </ul> </li> </ul>	– 32

# Especificaciones

Elemento			SW584 Tipo	SW574 Tipo	SW583 Tipo	SW573 Tipo	
Alimentación nominal			AC 120V 60 Hz				
Consumo nominal			835 W				
Consumo máximo de energía			1412 W (Cuando la temperatura del suministro de agua es de 32 °F (0 °C))				
Tipo			Instantáneo				
Longitud del cable de alimentación			3,94ft (1,2m)				
Funciones del Washlet	Lavado	Caudal de agua	Lavado posterior	Aprox. 0,07 a 0,11 gal/min. (Aprox. 0,27 a 0,43 L/min.) <a una presión del agua de 29 PSI (0,20 MPa)>			
			Lavado posterior suave	Aprox. 0,08 a 0,11 gal/min. (Aprox. 0,32 a 0,43 L/min.) <a una presión del agua de 29 PSI (0,20 MPa)>			
			Lavado frontal	Aprox. 0,08 a 0,11 gal/min. (Aprox. 0,29 a 0,43 L/min.) <a una presión del agua de 29 PSI (0,20 MPa)>			
			Lavado frontal amplia	Aprox. 0,09 a 0,11 gal/min. (Aprox. 0,35 a 0,43 L/min.) <a una presión del agua de 29 PSI (0,20 MPa)>			
		Temperatura del agua	Rango ajustable de temperatura: OFF, Aprox. de 86 a 104 °F (Aprox. de 30 a 40 °C)				
		Capacidad del calentador	1332 W				
		Dispositivo de seguridad	Fusible de temperatura				
		Dispositivo de prevención de contraflujo	Interruptor de vacío, válvula de retención				
	Secador	Temperatura del aire caliente *	Rango ajustable de temperatura: Aprox. de 95 a 140 °F (Aprox. de 35 a 60 °C)				
		Volumen del flujo de aire	10,24 ft <sup>3</sup> /min (0,29m <sup>3</sup> /min)				
		Capacidad del calentador	346,5 W				
		Dispositivo de seguridad	Fusible de temperatura				
	Asiento calentado	Temperatura de la superficie	Rango ajustable de temperatura: OFF, Aprox. de 82 a 97 °F (Aprox. de 28 a 36 °C) <En función de ahorro de energía automático: Aprox. 79 °F (Aprox. 26 °C)>				
		Capacidad del calentador	49,5 W				
		Dispositivo de seguridad	Fusible de temperatura				
	Desodorizante	Método	Desodorizante con O <sub>2</sub>				
		Volumen del flujo de aire	Aprox. 5,65 ft <sup>3</sup> /min. (Aprox. 0,16 m <sup>3</sup> /min.)				
		Consumo de energía	Aprox. 5,3 W				
	Presión del suministro de agua			Mínima presión de agua requerida: 7,25 PSI (0,05 MPa) <dinámica> Máxima presión de agua: 108,75 PSI (0,75 MPa) <estática>			
	Temperatura del agua de suministro			De 32 °F a 95 °F (De 0 °C a 35 °C)			
Temperatura del ambiente de trabajo			De 32 °F a 104 °F (De 0 °C a 40 °C)				
Medidas del producto			W1,28 ft (ancho) x D1,74 ft (profundidad) x H0,32 ft (altura) <390 mm (ancho) x 529 mm (profundidad) x 99 mm (altura)>		W1,28 ft (ancho) x D1,57 ft (profundidad) x H0,32 ft (altura) <390 mm (ancho) x 480 mm (profundidad) x 99 mm (altura)>		
Peso del producto			Aprox. 11,2 lb (Aprox. 5,1 kg)	Aprox. 10,1 lb (Aprox. 4,6 kg)	Aprox. 10,8 lb (Aprox. 4,9 kg)	Aprox. 9,7 lb (Aprox. 4,4 kg)	

\* Temperatura alrededor de la salida de aire caliente medida en puntos por TOTO.

# Garantía limitada

## Garantía por un año limitada

1. TOTO garantiza que su Washlet serie ("Washlet") no presentan defectos en sus materiales ni de fabricación durante su uso normal cuando son instalados y mantenidos adecuadamente, por un periodo de un (1) año a partir de la fecha de compra. Esta garantía limitada es válida solamente para el COMPRADOR ORIGINAL del Washlet y no es transferible a una tercera persona, incluyendo, pero sin limitarse a, cualquier comprador o propietario subsecuente del Washlet. Esta garantía aplica solamente a los Washlet TOTO comprados e instalados en América del Norte, Central, y del Sur.
2. Las obligaciones de TOTO conforme a esta garantía se limitan a la reparación, cambio o cualquier otro ajuste, a petición de TOTO, del Washlet o partes que resulten defectuosas en su uso normal, siempre que dicho Washlet haya sido instalado, utilizado y mantenido de acuerdo con las instrucciones. TOTO se reserva el derecho de hacer tantas inspecciones como sean necesarias para determinar la causa del defecto. TOTO no cobrará por la mano de obra o partes relacionadas con las reparaciones o cambios garantizados. TOTO no es responsable por el costo de la remoción, devolución y/o reinstalación del Washlet.
3. Esta garantía no aplica en los siguientes casos:
  - a) Daño o pérdida ocurrida en un desastre natural, tales como: incendios, sismos, inundaciones, relámpagos, tormentas eléctricas, etc.
  - b) Daño o pérdida resultado de cualquier accidente, uso inaceptable, mal uso, abuso, negligencia o cuidado, limpieza o mantenimiento inadecuados del Washlet.
  - c) Daños o pérdidas causados por los sedimentos o materiales extrañas contenidas en un sistema de agua.
  - d) Daños o pérdidas causados por una mala instalación o por la instalación del Washlet en un ambiente agresivo y/o peligroso, o una remoción, reparación o modificación inadecuada del Washlet. Esto incluye las ubicaciones donde la presión del agua está por encima de los códigos o normas locales. (NOTA: Los códigos del modelo del Washlet permiten un máximo de 80 PSI. Revise los códigos o normas locales para conocer los requisitos).
  - e) Daños o pérdidas causados por sobrecargas eléctricas o rayos u otros actos que no sean responsabilidad de TOTO o que el Washlet no esté especificado para tolerar.
  - f) Daños o pérdidas causados por el desgaste normal y habitual, como la disminución del brillo, ralladuras o pérdida del color con el transcurso del tiempo debido al uso, la limpieza, el agua o las condiciones atmosféricas.
4. Si la Etiqueta de Peligro que está colocada sobre las juntas en la parte posterior de la unidad superior del Washlet está rota o de cualquier otra manera, no está intacta, esta garantía limitada es inválida.
5. Para que esta garantía limitada tenga validez, se necesita el comprobante de compra. TOTO le sugiere que registre la garantía después de la compra para crear un registro de propiedad del Producto en <http://www.totousa.com>. El registro del Producto es totalmente voluntario y en caso de no hacerlo, no disminuirán sus derechos de garantía limitada.
6. Si el Producto se usa con fines comerciales o se instala fuera de América del Norte, Central o del Sur, TOTO garantiza que el Producto no presenta defectos en sus materiales ni de fabricación durante su uso normal por un (1) año a partir de la fecha de instalación del Producto, y todos los demás términos de esta garantía serán aplicables excepto la duración de la garantía.
7. ESTA GARANTÍA LE DA DERECHOS LEGALES ESPECÍFICOS. USTED PODRÍA TENER OTROS DERECHOS QUE PUEDEN VARIAR DEPENDIENDO DEL ESTADO, PROVINCIA O PAÍS EN EL QUE SE ENCUENTRE.
8. Para obtener el servicio de reparación conforme a esta garantía, debe llevar el Producto o enviarlo con los gastos de envío prepagados a un centro de servicios de TOTO junto con el comprobante de compra (recibo de compra original) y una carta en la que se describa el problema, o póngase en contacto con un distribuidor TOTO o el contratista de servicio de los productos, o escriba directamente a TOTO U.S.A., INC., 1155 Southern Road, Morrow, GA 30260, teléfonos (888) 295 8134 o (678) 466-1300, si llama desde fuera de los EE. UU. Si, debido al tamaño del Producto o naturaleza del defecto, el Producto no puede ser devuelto a TOTO, la recepción en TOTO del aviso escrito del defecto junto con el comprobante de compra (recibo de compra original) constituirá la entrega. En tal caso, TOTO podrá escoger entre reparar el Producto en el domicilio del comprador o pagar el transporte del Producto a un centro de servicios.

¡ADVERTENCIA! TOTO no se hará responsable por ninguna falla de, o daño a, este Producto causado por cloraminas en el tratamiento del suministro público de agua o limpiadores que contengan cloro (hipoclorito de calcio). AVISO: El uso de un cloro de alta concentración o productos relacionados al cloro puede dañar seriamente los accesorios. Este daño puede causar filtraciones y serios daños a la propiedad.

ESTA GARANTÍA ESCRITA ES LA ÚNICA GARANTÍA HECHA POR TOTO. LA REPARACIÓN, CAMBIO U OTRO AJUSTE ADECUADO, TAL COMO APARECE EN ESTA GARANTÍA, SERÁ EL ÚNICO REMEDIO DISPONIBLE PARA EL COMPRADOR ORIGINAL. TOTO NO SERÁ RESPONSABLE POR LA PÉRDIDA DEL PRODUCTO O POR CUALQUIER OTRO DAÑO ACCIDENTAL, ESPECIAL O CONSECUENTE O POR GASTOS INCURRIDOS POR EL COMPRADOR ORIGINAL, O POR COSTOS DE MANO DE OBRA U OTROS COSTOS RELACIONADOS CON LA INSTALACIÓN O REMOCIÓN, O COSTOS DE REPARACIONES HECHAS POR OTROS, O POR CUALQUIER OTRO GASTO NO INDICADO DE MANERA ESPECÍFICA EN LOS PÁRRAFOS ANTERIORES. EN NINGÚN CASO LA RESPONSABILIDAD DE TOTO EXCEDERÁ EL PRECIO DE COMPRA DEL PRODUCTO. EXCEPTO EN LA MEDIDA EN QUE QUEDE PROHIBIDO POR LA LEY APLICABLE, TODA GARANTÍA IMPLÍCITA, INCLUYENDO AQUELLAS DE COMERCIABILIDAD O IDONEIDAD DE USO PARA EL USO O PARA UN PROPÓSITO PARTICULAR, ESTÁ EXPRESAMENTE PROHIBIDA. ALGUNOS ESTADOS NO PERMITEN LAS LIMITACIONES ACERCA DE LA DURACIÓN DE UNA GARANTÍA IMPLÍCITA, O LA EXCLUSIÓN O LIMITACIÓN DE DAÑOS INCIDENTALES O CONSECUENTES, POR LO QUE LAS LIMITACIONES Y EXCLUSIONES ANTERIORES PUEDEN NO APLICAR A USTED.

# APUNTES

# APUNTES